



ประกาศมหาวิทยาลัยราชภัฏบ้านสมเด็จเจ้าพระยา กรุงเทพฯ
เรื่อง ประกวดราคาจ้างก่อสร้างปรับปรุงห้องนวัตกรรมการศึกษา และพัฒนาทักษะการเรียนรู้ในศตวรรษ
ที่ ๒๑ จำนวน ๑ งาน ด้วยวิธีประกวดราคาอิเล็กทรอนิกส์ (e-bidding)

มหาวิทยาลัยราชภัฏบ้านสมเด็จเจ้าพระยา กรุงเทพฯ มีความประสงค์จะประกวดราคาจ้าง
ก่อสร้างปรับปรุงห้องนวัตกรรมการศึกษา และพัฒนาทักษะการเรียนรู้ในศตวรรษที่ ๒๑ จำนวน ๑ งาน ด้วยวิธี
ประกวดราคาอิเล็กทรอนิกส์ (e-bidding) ราคาของงานจ้างก่อสร้าง ในการประกวดราคาครั้งนี้ เป็นเงิน
ทั้งสิ้น ๓,๗๙๖,๓๐๒.๒๖ บาท (สามล้านเจ็ดแสนเก้าหมื่นหกพันสามร้อยสองบาทยี่สิบหกสตางค์) ตาม
รายการ ดังนี้

จ้างก่อสร้างปรับปรุงห้องนวัต กรรมการศึกษา และพัฒนา ทักษะการเรียนรู้ในศตวรรษที่ ๒๑	จำนวน	๑	งาน
--	-------	---	-----

ผู้ยื่นข้อเสนอจะต้องมีคุณสมบัติ ดังต่อไปนี้

๑. มีความสามารถตามกฎหมาย
๒. ไม่เป็นบุคคลล้มละลาย
๓. ไม่อยู่ระหว่างเลิกกิจการ
๔. ไม่เป็นบุคคลซึ่งอยู่ระหว่างถูกระงับการยื่นข้อเสนอหรือทำสัญญากับหน่วยงานของรัฐไว้
ชั่วคราว เนื่องจากเป็นผู้ที่ไม่ผ่านเกณฑ์การประเมินผลการปฏิบัติงานของผู้ประกอบการตามระเบียบ ที่
รัฐมนตรีว่าการกระทรวงการคลังกำหนดตามที่ประกาศเผยแพร่ในระบบเครือข่ายสารสนเทศของกรมบัญชี
กลาง
๕. ไม่เป็นบุคคลซึ่งถูกระงับชื่อไว้ในบัญชีรายชื่อผู้ทำงานและได้แจ้งเวียนชื่อให้เป็นผู้ทำงาน
ของหน่วยงานของรัฐในระบบเครือข่ายสารสนเทศของกรมบัญชีกลาง ซึ่งรวมถึงนิติบุคคลที่ผู้ทำงานเป็นหุ้นส่วน
ผู้จัดการ กรรมการผู้จัดการ ผู้บริหาร ผู้มีอำนาจในการดำเนินงานในกิจการของนิติบุคคลนั้นด้วย
๖. มีคุณสมบัติและไม่มีลักษณะต้องห้ามตามที่คณะกรรมการนโยบายการจัดซื้อจัดจ้างและ
การบริหารพัสดุภาครัฐกำหนดในราชกิจจานุเบกษา

๗. เป็นนิติบุคคลผู้มีอาชีพรับจ้างงานที่ประกวดราคาอิเล็กทรอนิกส์ดังกล่าว

๘. ไม่เป็นผู้มีผลประโยชน์ร่วมกันกับผู้ยื่นข้อเสนอรายอื่นที่เข้ายื่นข้อเสนอให้แก่

มหาวิทยาลัยราชภัฏบ้านสมเด็จเจ้าพระยา กรุงเทพฯ ณ วันประกาศประกวดราคาอิเล็กทรอนิกส์ หรือไม่เป็นผู้
กระทำการอันเป็นการขัดขวางการแข่งขันราคาอย่างเป็นธรรม ในการประกวดราคาอิเล็กทรอนิกส์ครั้งนี้

๙. ไม่เป็นผู้ได้รับเอกสิทธิ์หรือความคุ้มกัน ซึ่งอาจปฏิเสธไม่ยอมขึ้นศาลไทย เว้นแต่รัฐบาลของผู้ยื่นข้อเสนอได้มีคำสั่งสละเอกสิทธิ์และความคุ้มกันเช่นนั้น

๑๐. ผู้ยื่นข้อเสนอที่ยื่นข้อเสนอในรูปแบบของ "กิจการร่วมค้า" ต้องมีคุณสมบัติดังนี้

กรณีที่ข้อตกลงระหว่างผู้เข้าร่วมค้ากำหนดให้ผู้เข้าร่วมค้ารายใดรายหนึ่งเป็นผู้เข้าร่วม
ค้าหลัก ข้อตกลงระหว่างผู้เข้าร่วมค้าจะต้องมีการกำหนดสัดส่วนหน้าที่และความรับผิดชอบในปริมาณงาน
สิ่งของ หรือมูลค่าตามสัญญาของผู้เข้าร่วมค้าหลักมากกว่าผู้เข้าร่วมค้ารายอื่นทุกราย

กรณีที่ข้อตกลงระหว่างผู้เข้าร่วมค้ากำหนดให้ผู้เข้าร่วมค้ารายใดรายหนึ่งเป็นผู้เข้าร่วม
ค้าหลัก กิจการร่วมค้านั้นต้องใช้ผลงานของผู้เข้าร่วมค้าหลักรายเดียวเป็นผลงานของกิจการร่วมค้าที่ยื่นข้อ
เสนอ

สำหรับข้อตกลงระหว่างผู้เข้าร่วมค้าที่ไม่ได้กำหนดให้ผู้เข้าร่วมค้ารายใดเป็นผู้เข้าร่วม
หลัก ผู้เข้าร่วมค้าทุกรายจะต้องมีคุณสมบัติครบถ้วนตามเงื่อนไขที่กำหนดไว้ในเอกสารเชิญชวน หรือหนังสือ
เชิญชวน

กรณีที่ข้อตกลงระหว่างผู้เข้าร่วมค้ากำหนดให้มีการมอบหมายผู้เข้าร่วมค้ารายใดราย
หนึ่งเป็นผู้ยื่นข้อเสนอ ในนามกิจการร่วมค้า การยื่นข้อเสนอดังกล่าวต้องมีหนังสือมอบอำนาจ

สำหรับข้อตกลงระหว่างผู้เข้าร่วมค้าที่ไม่ได้กำหนดให้ผู้เข้าร่วมค้ารายใดเป็นผู้ยื่นข้อ
เสนอผู้เข้าร่วมค้าทุกรายจะต้องลงลายมือชื่อในหนังสือมอบอำนาจให้ผู้เข้าร่วมค้ารายใดรายหนึ่งเป็นผู้ยื่นข้อ
เสนอในนามกิจการร่วมค้า

๑๑. ผู้ยื่นข้อเสนอต้องลงทะเบียนที่มีข้อมูลถูกต้องครบถ้วนในระบบจัดซื้อจัดจ้างภาครัฐด้วย
อิเล็กทรอนิกส์ (Electronic Government Procurement : e-GP) ของกรมบัญชีกลาง

๑๒. ผู้ยื่นข้อเสนอต้องมีมูลค่าสุทธิของกิจการ ดังนี้

(๑) กรณีผู้ยื่นข้อเสนอเป็นนิติบุคคลที่จัดตั้งขึ้นตามกฎหมายไทยซึ่งได้จดทะเบียนเกิน
กว่า ๑ ปี ต้องมีมูลค่าสุทธิของกิจการ จากผลต่างระหว่างสินทรัพย์สุทธิหักด้วยหนี้สินสุทธิ ที่ปรากฏในงบแสดง
ฐานะการเงินที่มีการตรวจรับรองแล้ว ซึ่งจะต้องแสดงค่าเป็นบวก ๑ ปีสุดท้ายก่อนวันยื่นข้อเสนอ

(๒) กรณีผู้ยื่นข้อเสนอเป็นนิติบุคคลที่จัดตั้งขึ้นตามกฎหมายไทย ซึ่งยังไม่มีงบแสดง
ฐานะการเงินกับกรมพัฒนาธุรกิจการค้า ให้พิจารณาการกำหนดมูลค่าของทุนจดทะเบียน โดยผู้ยื่นข้อ
เสนอจะต้องมีทุนจดทะเบียนที่เรียกชำระมูลค่าหุ้นแล้ว ณ วันที่ยื่นข้อเสนอ ไม่ต่ำกว่า ๑ ล้านบาท

(๓) สำหรับการจัดซื้อจัดจ้างครั้งหนึ่งที่มีวงเงินเกิน ๕๐๐,๐๐๐ บาทขึ้นไป กรณีผู้ยื่นข้อ
เสนอเป็นบุคคลธรรมดา โดยพิจารณาจากหนังสือรับรองบัญชีเงินฝาก ไม่เกิน ๙๐ วันก่อนวันยื่นข้อเสนอ โดย

ต้องมีเงินฝากคงเหลือในบัญชีธนาคารเป็นมูลค่า ๑ ใน ๔ ของมูลค่างบประมาณของโครงการหรือรายการที่ยื่นข้อเสนอในแต่ละครั้ง และหากเป็นผู้ชนะการจัดซื้อจัดจ้างหรือเป็นผู้ได้รับการคัดเลือกจะต้องแสดงบัญชีเงินฝากที่มีมูลค่าดังกล่าวอีกครั้งหนึ่งในวันลงนามในสัญญา

(๔) กรณีที่ผู้ยื่นข้อเสนอไม่มีมูลค่าสุทธิของกิจการหรือทุนจดทะเบียน หรือมีแต่ไม่เพียงพอที่จะ เข้ายื่นข้อเสนอ ผู้ยื่นข้อเสนอสามารถขอวงเงินสินเชื่อ โดยต้องมีวงเงินสินเชื่อ ๑ ใน ๔ ของมูลค่างบประมาณของโครงการหรือรายการที่ยื่นข้อเสนอในครั้งนั้น (สินเชื่อที่ธนาคารภายในประเทศ หรือบริษัทเงินทุนหรือบริษัทเงินทุนหลักทรัพย์ที่ได้รับอนุญาตให้ประกอบกิจการเงินทุนเพื่อการพาณิชย์ และประกอบธุรกิจค้าประกันตามประกาศของธนาคารแห่งประเทศไทย ตามรายชื่อบริษัทเงินทุนที่ธนาคารแห่งประเทศไทยแจ้งเวียนให้ทราบ โดยพิจารณาจากยอดเงินรวมของวงเงินสินเชื่อที่สำนักงานใหญ่รับรอง หรือที่สำนักงานสาขารับรอง (กรณีได้รับมอบอำนาจจากสำนักงานใหญ่) ซึ่งออกให้แก่ผู้ยื่นข้อเสนอ นับถึงวันยื่นข้อเสนอไม่เกิน ๙๐ วัน)

(๕) กรณีตาม (๑) - (๔) ยกเว้นสำหรับกรณีดังต่อไปนี้

(๕.๑) กรณีที่ผู้ยื่นข้อเสนอเป็นหน่วยงานของรัฐ

(๕.๒) นิติบุคคลที่จัดตั้งขึ้นตามกฎหมายไทยที่อยู่ระหว่างการฟื้นฟูกิจการตาม

พระราชบัญญัติล้มละลาย (ฉบับที่ ๑๐) พ.ศ. ๒๕๖๑

(๕.๓) งานจ้างก่อสร้าง ที่กรมบัญชีกลางได้ขึ้นทะเบียนผู้ประกอบการงานก่อสร้างแล้ว และงานจ้างก่อสร้างที่หน่วยงานของรัฐได้มีการจัดทำบัญชีผู้ประกอบการงานก่อสร้างที่มีคุณสมบัติเบื้องต้นไว้แล้ว ก่อนวันที่พระราชบัญญัติการจัดซื้อจัดจ้างและการบริหารพัสดุภาครัฐมีผลใช้บังคับ

ผู้ยื่นข้อเสนอต้องยื่นข้อเสนอและเสนอราคาทางระบบจัดซื้อจัดจ้างภาครัฐด้วยอิเล็กทรอนิกส์ ในวันที่ ๑๘ พฤษภาคม ๒๕๖๖ ระหว่างเวลา ๑๓.๐๐ น. ถึง ๑๖.๐๐ น.

ผู้สนใจสามารถขอรับเอกสารประกวดราคาอิเล็กทรอนิกส์ โดยดาวน์โหลดเอกสารทางระบบจัดซื้อจัดจ้างภาครัฐด้วยอิเล็กทรอนิกส์ หัวข้อ ค้นหาประกาศจัดซื้อจัดจ้างได้ตั้งแต่วันที่ประกาศจนถึงวันเสนอราคา

ผู้ยื่นข้อเสนอสามารถจัดเตรียมเอกสารข้อเสนอได้ตั้งแต่วันที่ประกาศจนถึงวันเสนอราคา

ผู้สนใจสามารถดูรายละเอียดได้ที่เว็บไซต์ pussadu@bsru.ac.th หรือ www.gprocurement.go.th

หรือสอบถามทางโทรศัพท์หมายเลข ๐๒-๔๗๓-๗๐๐๐ ต่อ ๑๒๐๓ ในวันและเวลาราชการ

ผู้สนใจต้องการทราบรายละเอียดเพิ่มเติมเกี่ยวกับสถานที่หรือร่างรายละเอียดขอบเขตของงานทั้งโครงการ โปรดสอบถามมายัง มหาวิทยาลัยราชภัฏบ้านสมเด็จเจ้าพระยา กรุงเทพฯ ผ่านทางอีเมล pussadu@bsru.ac.th หรือช่องทางตามที่กรมบัญชีกลางกำหนดภายในวันที่ ๑๒ พฤษภาคม ๒๕๖๖ โดยมหาวิทยาลัยราชภัฏบ้านสมเด็จเจ้าพระยา กรุงเทพฯ จะชี้แจงรายละเอียดดังกล่าวผ่านทางเว็บไซต์ pussadu@bsru.ac.th และ www.gprocurement.go.th ในวันที่ ๑๒ พฤษภาคม ๒๕๖๖

ประกาศ ณ วันที่ ๙ พฤษภาคม พ.ศ. ๒๕๖๖



(ผู้ช่วยศาสตราจารย์ดร.ลินดา เกณฑ์มา)

อธิการบดี



เอกสารประกวดราคาจ้างก่อสร้างด้วยการประกวดราคาอิเล็กทรอนิกส์ (e-bidding)

เลขที่ ๖๖๐๔๙๒๓๒๕๗๖

ประกวดราคาจ้างก่อสร้างปรับปรุงห้องนวัตกรรมการศึกษา และพัฒนาทักษะการเรียนรู้ในศตวรรษที่ ๒๑

จำนวน ๑ งาน ด้วยวิธีประกวดราคาอิเล็กทรอนิกส์ (e-bidding)

ตามประกาศ มหาวิทยาลัยราชภัฏบ้านสมเด็จเจ้าพระยา กรุงเทพฯ

ลงวันที่ ๙ พฤษภาคม ๒๕๖๖

มหาวิทยาลัยราชภัฏบ้านสมเด็จเจ้าพระยา กรุงเทพฯ ซึ่งต่อไปนี้จะเรียกว่า "มหาวิทยาลัย" มีความประสงค์จะ ประกวดราคาจ้างก่อสร้างปรับปรุงห้องนวัตกรรมการศึกษา และพัฒนาทักษะการเรียนรู้ในศตวรรษที่ ๒๑ จำนวน ๑ งาน ด้วยวิธีประกวดราคาอิเล็กทรอนิกส์ (e-bidding) ด้วยวิธีประกวดราคาอิเล็กทรอนิกส์ (e-bidding) โดยมีข้อแนะนำและข้อกำหนดดังต่อไปนี้

๑. เอกสารแนบท้ายเอกสารประกวดราคาอิเล็กทรอนิกส์

- ๑.๑ ร่างรายละเอียดขอบเขตของงานทั้งโครงการ (Terms of Reference : TOR)
- ๑.๒ แบบใบเสนอราคาที่กำหนดไว้ในระบบจัดซื้อจัดจ้างภาครัฐด้วยอิเล็กทรอนิกส์
- ๑.๓ แบบสัญญาจ้างก่อสร้าง
- ๑.๔ แบบหนังสือค้ำประกัน
 - (๑) หลักประกันสัญญา
- ๑.๕ สูตรการปรับราคา
- ๑.๖ บทนิยาม
 - (๑) ผู้ที่มีผลประโยชน์ร่วมกัน
 - (๒) การขัดขวางการแข่งขันอย่างเป็นธรรม
- ๑.๗ แบบบัญชีเอกสารที่กำหนดไว้ในระบบจัดซื้อจัดจ้างภาครัฐด้วยอิเล็กทรอนิกส์
 - (๑) บัญชีเอกสารส่วนที่ ๑
 - (๒) บัญชีเอกสารส่วนที่ ๒
- ๑.๘ แผนการใช้วัสดุที่ผลิตภายในประเทศและแผนการใช้เหล็กที่ผลิตภายในประเทศ
- ๑.๙ แผนการทำงาน
- ๑.๑๐ แบบรูป
- ๑.๑๑ เอกสารหมายเลข ๑
- ๑.๑๒ วงดงานวงดเงิน

๒. คุณสมบัติของผู้ยื่นข้อเสนอ

๒.๑ มีความสามารถตามกฎหมาย

๒.๒ ไม่เป็นบุคคลล้มละลาย

๒.๓ ไม่อยู่ระหว่างเลิกกิจการ

๒.๔ ไม่เป็นบุคคลซึ่งอยู่ระหว่างถูกระงับการยื่นข้อเสนอหรือทำสัญญากับหน่วยงานของรัฐไว้ชั่วคราว เนื่องจากเป็นผู้ที่ไม่ผ่านเกณฑ์การประเมินผลการปฏิบัติงานของผู้ประกอบการตามระเบียบที่รัฐมนตรีว่าการกระทรวงการคลังกำหนดตามที่ประกาศเผยแพร่ในระบบเครือข่ายสารสนเทศของกรมบัญชีกลาง

๒.๕ ไม่เป็นบุคคลซึ่งถูกระงับชื่อไว้ในบัญชีรายชื่อผู้ทำงานและได้แจ้งเวียนชื่อให้เป็นผู้ทำงานของหน่วยงานของรัฐในระบบเครือข่ายสารสนเทศของกรมบัญชีกลาง ซึ่งรวมถึงนิติบุคคลที่ผู้ทำงานเป็นหุ้นส่วนผู้จัดการ กรรมการผู้จัดการ ผู้บริหาร ผู้มีอำนาจในการดำเนินงานในกิจการของนิติบุคคลนั้นด้วย

๒.๖ มีคุณสมบัติและไม่มีลักษณะต้องห้ามตามที่คณะกรรมการนโยบายการจัดซื้อจัดจ้าง และการบริหารพัสดุภาครัฐกำหนดในราชกิจจานุเบกษา

๒.๗ เป็นนิติบุคคลผู้มีอาชีพรับจ้างงานที่ประกวดราคาอิเล็กทรอนิกส์ดังกล่าว

๒.๘ ไม่เป็นผู้มีผลประโยชน์ร่วมกันกับผู้ยื่นข้อเสนอรายอื่นที่เข้ายื่นข้อเสนอให้แก่

มหาวิทยาลัย ณ วันประกาศประกวดราคาอิเล็กทรอนิกส์ หรือไม่เป็นผู้กระทำการอันเป็นการขัดขวาง การแข่งขันอย่างเป็นธรรมในการประกวดราคาอิเล็กทรอนิกส์ครั้งนี้

๒.๙ ไม่เป็นผู้ได้รับเอกสิทธิ์หรือความคุ้มกัน ซึ่งอาจปฏิเสธไม่ยอมขึ้นศาลไทย เว้นแต่รัฐบาล ของผู้ยื่นข้อเสนอได้มีคำสั่งให้สละเอกสิทธิ์และความคุ้มกันเช่นนั้น

๒.๑๐ กิจการร่วมค้าที่ยื่นข้อเสนอในรูปแบบของ "กิจการร่วมค้า" ต้องมีคุณสมบัติดังนี้
กรณีที่ข้อตกลงระหว่างผู้เข้าร่วมค้ากำหนดให้ผู้เข้าร่วมค้ารายใดรายหนึ่งเป็นผู้เข้าร่วมค้าหลัก ข้อตกลงระหว่างผู้เข้าร่วมค้าจะต้องมีการกำหนดสัดส่วนหน้าที่และความรับผิดชอบในปริมาณงาน สิ่งของหรือมูลค่าตามสัญญาของผู้เข้าร่วมค้าหลักมากกว่าผู้เข้าร่วมค้ารายอื่นทุกราย

กรณีที่ข้อตกลงระหว่างผู้เข้าร่วมค้ากำหนดให้ผู้เข้าร่วมค้ารายใดรายหนึ่งเป็นผู้เข้าร่วมค้าหลัก กิจการร่วมค่านั้นต้องใช้ผลงานของผู้เข้าร่วมค้าหลักรายเดียวเป็นผลงานของกิจการร่วมค้าที่ยื่นข้อเสนอ

สำหรับข้อตกลงระหว่างผู้เข้าร่วมค้าที่ไม่ได้กำหนดให้ผู้เข้าร่วมค้ารายใดเป็นผู้เข้าร่วมค้าหลัก ผู้เข้าร่วมค้าทุกรายจะต้องมีคุณสมบัติครบถ้วนตามเงื่อนไขที่กำหนดไว้ในเอกสารเชิญชวน หรือหนังสือเชิญชวน

กรณีที่ข้อตกลงระหว่างผู้เข้าร่วมค้ากำหนดให้มีการมอบหมายผู้เข้าร่วมค้ารายใดรายหนึ่งเป็นผู้ยื่นข้อเสนอ ในนามกิจการร่วมค้า การยื่นข้อเสนอดังกล่าวไม่ต้องมีหนังสือมอบอำนาจ

สำหรับข้อตกลงระหว่างผู้เข้าร่วมค้าที่ไม่ได้กำหนดให้ผู้เข้าร่วมค้ารายใดเป็นผู้ยื่นข้อเสนอ ผู้เข้าร่วมค้าทุกรายจะต้องลงลายมือชื่อในหนังสือมอบอำนาจให้ผู้เข้าร่วมค้ารายใดรายหนึ่งเป็นผู้ยื่นข้อเสนอ ในนามกิจการร่วมค้า

๒.๑๑ ผู้ยื่นข้อเสนอต้องลงทะเบียนที่มีข้อมูลถูกต้องครบถ้วนในระบบจัดซื้อจัดจ้างภาครัฐด้วย อิเล็กทรอนิกส์ (Electronic Government Procurement : e-GP) ของกรมบัญชีกลาง

๒.๑๒ ผู้ยื่นข้อเสนอต้องมีมูลค่าสุทธิของกิจการ ดังนี้

(๑) กรณีผู้ยื่นข้อเสนอเป็นนิติบุคคลที่จัดตั้งขึ้นตามกฎหมายไทยซึ่งได้จดทะเบียนเกินกว่า ๑ ปี ต้องมีมูลค่าสุทธิของกิจการ จากผลต่างระหว่างสินทรัพย์สุทธิหักด้วยหนี้สินสุทธิ ที่ปรากฏในงบแสดงฐานะการเงินที่มีการตรวจรับรองแล้ว ซึ่งจะต้องแสดงค่าเป็นบวก ๑ ปีสุดท้ายก่อนวันยื่นข้อเสนอ

(๒) กรณีผู้ยื่นข้อเสนอเป็นนิติบุคคลที่จัดตั้งขึ้นตามกฎหมายไทย ซึ่งยังไม่มีงบแสดงฐานะการเงินกับกรมพัฒนาธุรกิจการค้า ให้พิจารณาการกำหนดมูลค่าของทุนจดทะเบียน โดยผู้ยื่นข้อเสนอจะต้องมีทุนจดทะเบียนที่เรียกชำระมูลค่าหุ้นแล้ว ณ วันที่ยื่นข้อเสนอ ไม่ต่ำกว่า ๑ ล้านบาท

(๓) สำหรับการจัดซื้อจัดจ้างครั้งหนึ่งที่มีวงเงินเกิน ๕๐๐,๐๐๐ บาทขึ้นไป กรณีผู้ยื่นข้อเสนอเป็นบุคคลธรรมดา โดยพิจารณาจากหนังสือรับรองบัญชีเงินฝาก ไม่เกิน ๙๐ วันก่อนวันยื่นข้อเสนอ โดยต้องมีเงินฝากคงเหลือในบัญชีธนาคารเป็นมูลค่า ๑ ใน ๔ ของมูลค่างบประมาณของโครงการหรือรายการที่ยื่นข้อเสนอในแต่ละครั้ง และหากเป็นผู้ชนะการจัดซื้อจัดจ้างหรือเป็นผู้ได้รับการคัดเลือกจะต้องแสดงบัญชีเงินฝากที่มีมูลค่าดังกล่าวอีกครั้งหนึ่งในวันลงนามในสัญญา

(๔) กรณีที่ผู้ยื่นข้อเสนอไม่มีมูลค่าสุทธิของกิจการหรือทุนจดทะเบียน หรือมีแต่ไม่เพียงพอที่จะ เข้ายื่นข้อเสนอ ผู้ยื่นข้อเสนอสามารถขอวงเงินสินเชื่อ โดยต้องมีวงเงินสินเชื่อ ๑ ใน ๔ ของมูลค่างบประมาณของโครงการหรือรายการที่ยื่นข้อเสนอในครั้งนั้น (สินเชื่อที่ธนาคารภายในประเทศ หรือบริษัทเงินทุนหรือบริษัทเงินทุนหลักทรัพย์ที่ได้รับอนุญาตให้ประกอบกิจการเงินทุนเพื่อการพาณิชย์ และประกอบธุรกิจค้าประกันตามประกาศของธนาคารแห่งประเทศไทย ตามรายชื่อบริษัทเงินทุนที่ธนาคารแห่งประเทศไทยแจ้งเวียนให้ทราบ โดยพิจารณาจากยอดเงินรวมของวงเงินสินเชื่อที่สำนักงานใหญ่รับรอง หรือที่สำนักงานสาขารับรอง (กรณีได้รับมอบอำนาจจากสำนักงานใหญ่) ซึ่งออกให้แก่ผู้ยื่นข้อเสนอ นับถึงวันยื่นข้อเสนอไม่เกิน ๙๐ วัน)

(๕) กรณีตาม (๑) - (๔) ยกเว้นสำหรับกรณีดังต่อไปนี้

(๕.๑) กรณีที่ผู้ยื่นข้อเสนอเป็นหน่วยงานของรัฐ

(๕.๒) นิติบุคคลที่จัดตั้งขึ้นตามกฎหมายไทยที่อยู่ระหว่างการฟื้นฟูกิจการตามพระราชบัญญัติล้มละลาย (ฉบับที่ ๑๐) พ.ศ. ๒๕๖๑

(๕.๓) งานจ้างก่อสร้าง ที่กรมบัญชีกลางได้ขึ้นทะเบียนผู้ประกอบการงานก่อสร้างแล้ว และงานจ้างก่อสร้างที่หน่วยงานของรัฐได้มีการจัดทำบัญชีผู้ประกอบการงานก่อสร้างที่มีคุณสมบัติเบื้องต้นไว้แล้ว ก่อนวันที่พระราชบัญญัติการจัดซื้อจัดจ้างและการบริหารพัสดุภาครัฐมีผลใช้บังคับ

๓. หลักฐานการยื่นข้อเสนอ

ผู้ยื่นข้อเสนอจะต้องเสนอเอกสารหลักฐานยื่นมาพร้อมกับการเสนอราคาทางระบบจัดซื้อจัดจ้างภาครัฐด้วยอิเล็กทรอนิกส์ โดยแยกเป็น ๒ ส่วน คือ

๓.๑ ส่วนที่ ๑ อย่างน้อยต้องมีเอกสารดังต่อไปนี้

- (๑) ในกรณีผู้ยื่นข้อเสนอเป็นนิติบุคคล
 - (ก) ห้างหุ้นส่วนสามัญหรือห้างหุ้นส่วนจำกัด ให้ยื่นสำเนาหนังสือรับรองการจดทะเบียนนิติบุคคล บัญชีรายชื่อหุ้นส่วนผู้จัดการ ผู้มีอำนาจควบคุม (ถ้ามี)
 - (ข) บริษัทจำกัดหรือบริษัทมหาชนจำกัด ให้ยื่นสำเนาหนังสือรับรองการจดทะเบียนนิติบุคคล หนังสือบริคณห์สนธิ บัญชีรายชื่อกรรมการผู้จัดการ ผู้มีอำนาจควบคุม (ถ้ามี) และบัญชีผู้ถือหุ้นรายใหญ่ (ถ้ามี)
 - (๒) ในกรณีผู้ยื่นข้อเสนอเป็นบุคคลธรรมดาหรือคณะบุคคลที่มีใช้นิติบุคคล ให้ยื่นสำเนาบัตรประจำตัวประชาชนของผู้ยื่น ข้อเสนอข้อตกลงที่แสดงถึงการเข้าเป็นหุ้นส่วน (ถ้ามี) สำเนาบัตรประจำตัวประชาชนของผู้เป็นหุ้นส่วน หรือสำเนาหนังสือเดินทางของผู้เป็นหุ้นส่วนที่มีได้ถือสัญชาติไทย
 - (๓) ในกรณีผู้ยื่นข้อเสนอเป็นผู้ยื่นข้อเสนอร่วมกันในฐานะเป็นผู้ร่วมค้า ให้ยื่นสำเนาสัญญาของการเข้าร่วมค้า และเอกสารตามที่ระบุไว้ใน (๑) หรือ (๒) ของผู้ร่วมค้า แล้วแต่กรณี
 - (๔) ผู้ยื่นข้อเสนอต้องแสดงหลักฐานเกี่ยวกับมูลค่าสุทธิของกิจการ ดังนี้
 - (๔.๑) ในกรณีผู้ยื่นข้อเสนอเป็นนิติบุคคล ให้ยื่นงบแสดงฐานะการเงินที่มีการรับรองแล้ว ๑ ปีสุดท้ายก่อนวันยื่นข้อเสนอ โดยให้ยื่นขณะเข้าเสนอราคา
 - (๔.๒) ในกรณีผู้ยื่นข้อเสนอเป็นบุคคลธรรมดา ให้ยื่นหนังสือรับรองบัญชีเงินฝาก ไม่เกิน ๙๐ วัน ก่อนวันยื่นข้อเสนอ โดยให้ยื่นขณะเข้าเสนอราคา และจะต้องแสดงหนังสือรับรองบัญชีเงินฝากที่มีมูลค่าดังกล่าวอีกครั้งหนึ่งในวันลงนามในสัญญา
 - (๔.๓) กรณีที่ผู้ยื่นข้อเสนอไม่มีมูลค่าสุทธิของกิจการและทุนจดทะเบียน หรือมีแต่ไม่เพียงพอที่จะเข้ายื่นข้อเสนอ ให้ยื่นสำเนาหนังสือรับรองวงเงินสินเชื่อ (สินเชื่อที่ธนาคารภายในประเทศหรือบริษัทเงินทุนหรือบริษัทหลักทรัพย์ที่ได้รับอนุญาตให้ประกอบกิจการเงินทุนเพื่อการพาณิชย์และประกอบธุรกิจค้าประกัน ตามประกาศของธนาคารแห่งประเทศไทย ตามรายชื่อบริษัทเงินทุนที่ธนาคารแห่งประเทศไทยแจ้งเวียนให้ทราบ โดยพิจารณาจากยอดเงินรวมของวงเงินสินเชื่อที่สำนักงานใหญ่รับรองหรือที่สำนักงานสาขารับรอง (กรณีได้รับมอบอำนาจจากสำนักงานใหญ่) ซึ่งออกให้แก่ผู้ยื่นข้อเสนอ นับถึงวันยื่นข้อเสนอไม่เกิน ๙๐ วัน)
- (๕) บัญชีเอกสารส่วนที่ ๑ ทั้งหมดที่ได้ยื่นพร้อมกับการเสนอราคาทางระบบจัดซื้อจัดจ้างภาครัฐด้วยอิเล็กทรอนิกส์ ตามแบบในข้อ ๑.๗ (๑) โดยไม่ต้องแนบในรูปแบบ PDF File (Portable Document Format)

ทั้งนี้ เมื่อผู้ยื่นข้อเสนอดำเนินการแนบไฟล์เอกสารตามบัญชีเอกสารส่วนที่ ๑ ครบถ้วน ถูกต้องแล้ว ระบบจัดซื้อจัดจ้างภาครัฐด้วยอิเล็กทรอนิกส์จะสร้างบัญชีเอกสารส่วนที่ ๑ ตามแบบในข้อ ๑.๗ (๑) ให้โดยผู้ยื่นข้อเสนอไม่ต้องแนบบัญชีเอกสารส่วนที่ ๑ ดังกล่าวในรูปแบบ PDF File (Portable

Document Format)

๓.๒ ส่วนที่ ๒ อย่างน้อยต้องมีเอกสารดังต่อไปนี้

(๑) ในกรณีที่ผู้ยื่นข้อเสนอมอบอำนาจให้บุคคลอื่นกระทำการแทนให้แนบหนังสือมอบอำนาจซึ่งติดอากรแสตมป์ตามกฎหมาย โดยมีหลักฐานแสดงตัวตนของผู้มอบอำนาจและผู้รับมอบอำนาจ ทั้งนี้หากผู้รับมอบอำนาจเป็นบุคคลธรรมดาต้องเป็นผู้ที่บรรลุนิติภาวะตามกฎหมายแล้วเท่านั้น

(๒) สำเนาหนังสือรับรองผลงานก่อสร้าง

(๓) หนังสือรับรองผลงาน

(๔) สำเนาใบขึ้นทะเบียนผู้ประกอบการวิสาหกิจขนาดกลางและขนาดย่อม (SMEs) (ถ้ามี)

(๕) บัญชีเอกสารส่วนที่ ๒ ทั้งหมดที่ได้ยื่นพร้อมกับการเสนอราคาทางระบบจัดซื้อจัดจ้างภาครัฐด้วยอิเล็กทรอนิกส์ตามแบบในข้อ ๑.๗ (๒) โดยไม่ต้องแนบในรูปแบบ PDF File (Portable Document Format)

ทั้งนี้ เมื่อผู้ยื่นข้อเสนอดำเนินการแนบไฟล์เอกสารตามบัญชีเอกสารส่วนที่ ๒ ครบถ้วน ถูกต้องแล้ว ระบบจัดซื้อจัดจ้างภาครัฐด้วยอิเล็กทรอนิกส์จะสร้างบัญชีเอกสารส่วนที่ ๒ ตามแบบในข้อ ๑.๗ (๒) ให้โดยผู้ยื่นข้อเสนอไม่ต้องแนบบัญชีเอกสารส่วนที่ ๒ ดังกล่าวในรูปแบบ PDF File (Portable Document Format)

๔. การเสนอราคา

๔.๑ ผู้ยื่นข้อเสนอต้องยื่นข้อเสนอ และเสนอราคาทางระบบจัดซื้อจัดจ้างภาครัฐด้วยอิเล็กทรอนิกส์ตามที่กำหนดไว้ในเอกสารประกวดราคาอิเล็กทรอนิกส์ โดยไม่มีเงื่อนไขใดๆ ทั้งสิ้น และจะต้องกรอกข้อความให้ถูกต้องครบถ้วน พร้อมทั้งหลักฐานแสดงตัวตนและทำการยืนยันตัวตนของผู้ยื่นข้อเสนอ โดยไม่ต้องแนบบใบเสนอราคาในรูปแบบ PDF File (Portable Document Format)

๔.๒ ให้ผู้ยื่นข้อเสนอกรอกรายละเอียดการเสนอราคาในใบเสนอราคาตามแบบเอกสารประกวดราคาข้างก่อสร้างด้วยวิธีประกวดราคาอิเล็กทรอนิกส์ (e-bidding) ข้อ ๑.๒ ให้ครบถ้วน โดยไม่ต้องยื่น ใบแจ้งปริมาณงานและราคาและใบบัญชีรายการก่อสร้าง ในรูปแบบ PDF File (Portable Document Format)

ในการเสนอราคาให้เสนอราคาเป็นเงินบาทและเสนอราคาได้เพียงครั้งเดียวและราคาเดียว โดยเสนอราคารวม หรือราคาต่อหน่วย หรือราคาต่อรายการ ตามเงื่อนไขที่ระบุไว้ท้ายใบเสนอราคาให้ถูกต้อง ทั้งนี้ ราคาที่เสนอจะต้องตรงกันทั้งตัวเลขและตัวหนังสือ ถ้าตัวเลขและตัวหนังสือไม่ตรงกัน ให้ถือตัวหนังสือเป็นสำคัญ โดยคิดราคารวมทั้งสิ้นซึ่งรวมค่าภาษีมูลค่าเพิ่ม ภาษีอากรอื่น และค่าใช้จ่ายที่ส่งแล้ว

ราคาที่เสนอจะต้องเสนอกำหนดยื่นราคาไม่น้อยกว่า ๖๐ วัน ตั้งแต่วันเสนอราคาโดยภายในกำหนดยื่นราคา ผู้ยื่นข้อเสนอต้องรับผิดชอบราคาที่ตนได้เสนอไว้และจะถอนการเสนอราคาไม่ได้

๔.๓ ผู้ยื่นข้อเสนอจะต้องเสนอกำหนดเวลาดำเนินการก่อสร้างแล้วเสร็จไม่เกิน ๑๒๐ วัน นับถัดจากวันลงนามในสัญญาจ้าง หรือวันที่ได้รับหนังสือแจ้งจาก มหาวิทยาลัย ให้เริ่มทำงาน

๔.๔ ก่อนเสนอราคา ผู้ยื่นข้อเสนอควรตรวจดูร่างสัญญา ร่างรายละเอียดขอบเขตของงานทั้งโครงการ (Terms of Reference : TOR) ให้ถี่ถ้วนและเข้าใจเอกสารประกวดราคาจากอิเล็กทรอนิกส์ทั้งหมดเสียก่อนที่จะตกลงยื่นข้อเสนอตามเงื่อนไขในเอกสารประกวดราคาจากอิเล็กทรอนิกส์

๔.๕ ผู้ยื่นข้อเสนอจะต้องยื่นข้อเสนอและเสนอราคาทางระบบจัดซื้อจัดจ้างภาครัฐด้วย อิเล็กทรอนิกส์ในวันที่ ๑๘ พฤษภาคม ๒๕๖๖ ระหว่างเวลา ๑๓.๐๐ น. ถึง ๑๖.๐๐ น. และเวลาในการเสนอราคาให้ถือตามเวลาของระบบจัดซื้อจัดจ้างภาครัฐด้วยอิเล็กทรอนิกส์เป็นเกณฑ์

เมื่อพ้นกำหนดเวลายื่นข้อเสนอและเสนอราคาแล้ว จะไม่รับเอกสารการยื่นข้อเสนอ และการเสนอราคาใดๆ โดยเด็ดขาด

๔.๖ ผู้ยื่นข้อเสนอต้องจัดทำเอกสารสำหรับใช้ในการเสนอราคาในรูปแบบไฟล์เอกสาร ประเภท PDF File (Portable Document Format) โดยผู้ยื่นข้อเสนอต้องเป็นผู้รับผิดชอบตรวจสอบความครบถ้วน ถูกต้อง และชัดเจนของเอกสาร PDF File ก่อนที่จะยืนยันการเสนอราคา แล้วจึงส่งข้อมูล (Upload) เพื่อเป็นการเสนอราคาให้แก่มหาวิทยาลัย ผ่านทางระบบจัดซื้อจัดจ้างภาครัฐด้วยอิเล็กทรอนิกส์

๔.๗ คณะกรรมการพิจารณาผลการประกวดราคาอิเล็กทรอนิกส์จะดำเนินการตรวจสอบ คุณสมบัติของผู้ยื่นข้อเสนอแต่ละรายว่า เป็นผู้ยื่นข้อเสนอที่มีผลประโยชน์ร่วมกันกับผู้ยื่นเสนอรายอื่นตามข้อ ๑.๖ (๑) หรือไม่ หากปรากฏว่าผู้ยื่นเสนอรายใดเป็นผู้ยื่นข้อเสนอที่มีผลประโยชน์ร่วมกันกับผู้ยื่นเสนอรายอื่น คณะกรรมการฯ จะตัดรายชื่อผู้ยื่นเสนอราคาที่มีผลประโยชน์ร่วมกันนั้นออกจากการเป็นผู้ยื่นข้อเสนอ

หากปรากฏต่อคณะกรรมการพิจารณาผลการประกวดราคาอิเล็กทรอนิกส์ว่า ก่อนหรือในขณะที่มีการพิจารณาข้อเสนอ มีผู้ยื่นเสนอรายใดกระทำการอันเป็นการขัดขวางการแข่งขันอย่างเป็นธรรมตาม ข้อ ๑.๖ (๒) และคณะกรรมการฯ เชื่อว่ามีการกระทำการอันเป็นการขัดขวางการแข่งขันอย่างเป็นธรรม คณะกรรมการฯ จะตัดรายชื่อผู้ยื่นเสนอรายนั้นออกจากการเป็นผู้ยื่นข้อเสนอ และมหาวิทยาลัย จะพิจารณาลงโทษผู้ยื่นเสนอดังกล่าวเป็นผู้ที่งาน เว้นแต่ มหาวิทยาลัย จะพิจารณาเห็นว่า ผู้ยื่นเสนอรายนั้น มิใช่เป็นผู้ริเริ่มให้มีการกระทำดังกล่าวและได้ให้ความร่วมมือเป็นประโยชน์ต่อการพิจารณาของมหาวิทยาลัย

๔.๘ ผู้ยื่นข้อเสนอจะต้องปฏิบัติ ดังนี้

- (๑) ปฏิบัติตามเงื่อนไขที่ระบุไว้ในเอกสารประกวดราคาอิเล็กทรอนิกส์
- (๒) ราคาที่เสนอจะต้องเป็นราคาที่รวมภาษีมูลค่าเพิ่ม และภาษีอื่นๆ (ถ้ามี) รวมค่าใช้จ่ายทั้งปวงไว้ด้วยแล้ว
- (๓) ผู้ยื่นข้อเสนอจะต้องลงทะเบียนเพื่อเข้าสู่กระบวนการเสนอราคา ตามวันเวลาที่กำหนด

(๔) ผู้ยื่นข้อเสนอจะถอนการเสนอราคาที่เสนอแล้วไม่ได้

(๕) ผู้ยื่นข้อเสนอต้องศึกษาและทำความเข้าใจในระบบและวิธีการเสนอราคา ด้วยวิธีประกวดราคาอิเล็กทรอนิกส์ ของกรมบัญชีกลางที่แสดงไว้ในเว็บไซต์ www.gprocurement.go.th

๔.๙ ผู้สัญญาต้องจัดทำแผนการทำงานมาให้ภายใน ๗ วัน นับถัดจากวันลงนามในสัญญา โดยจัดทำแผนการทำงานตามเอกสารแนบท้ายเอกสารประกวดราคาอิเล็กทรอนิกส์ เว้นแต่เป็นกรณีสัญญาที่มีวงเงินไม่เกิน ๕๐๐,๐๐๐ บาท ทั้งนี้ แผนการทำงานให้ถือเป็นเอกสารส่วนหนึ่งของสัญญา

๔.๑๐ ผู้ยื่นข้อเสนอที่เป็นผู้ชนะการเสนอราคาต้องจัดทำแผนการใช้พัสดุที่ผลิตในประเทศและแผนการใช้เหล็กที่ผลิตในประเทศ โดยยื่นให้หน่วยงานของรัฐภายใน ๖๐ วัน นับถัดจากวันลงนามในสัญญา

๕. หลักเกณฑ์และสิทธิในการพิจารณา

๕.๑ การพิจารณาผลการยื่นข้อเสนอประกวดราคาอิเล็กทรอนิกส์ครั้งนี้ มหาวิทยาลัย จะพิจารณาตัดสินโดยใช้หลักเกณฑ์ ราคา

๕.๒ การพิจารณาผู้ชนะการยื่นข้อเสนอ
กรณีใช้หลักเกณฑ์ราคาในการพิจารณาผู้ชนะการยื่นข้อเสนอ มหาวิทยาลัย จะพิจารณาจาก ราคารวม

๕.๓ หากผู้ยื่นข้อเสนอรายใดมีคุณสมบัติไม่ถูกต้องตามข้อ ๒ หรือยื่นหลักฐานการยื่นข้อเสนอไม่ถูกต้อง หรือไม่ครบถ้วนตามข้อ ๓ หรือยื่นข้อเสนอไม่ถูกต้องตามข้อ ๔ แล้ว คณะกรรมการพิจารณาผล การประกวดราคาอิเล็กทรอนิกส์จะไม่รับพิจารณาข้อเสนอของผู้ยื่นข้อเสนอรายนั้น เว้นแต่ ผู้ยื่นข้อเสนอรายใดเสนอเอกสารทางเทคนิคหรือรายละเอียดคุณลักษณะเฉพาะของพัสดุที่จะจ้างไม่ครบถ้วน หรือเสนอรายละเอียดแตกต่างไปจากเงื่อนไขที่มหาวิทยาลัยกำหนดไว้ในประกาศและเอกสารประกวดราคาอิเล็กทรอนิกส์ ในส่วนที่มีสาระสำคัญและความแตกต่างนั้น ไม่มีผลทำให้เกิดการได้เปรียบเสียเปรียบ ต่อผู้ยื่นข้อเสนอรายอื่น หรือเป็นการผิดพลาดเล็กน้อย คณะกรรมการฯ อาจพิจารณาผ่อนปรนการตัดสินสิทธิ ผู้ยื่นข้อเสนอรายนั้น

๕.๔ มหาวิทยาลัยสงวนสิทธิ์ไม่พิจารณาข้อเสนอของผู้ยื่นข้อเสนอโดยไม่มี การผ่อนผัน ในกรณีดังต่อไปนี้

(๑) ไม่กรอกชื่อผู้ยื่นข้อเสนอในการเสนอราคาทางระบบจัดซื้อจัดจ้าง ด้วยอิเล็กทรอนิกส์

(๒) เสนอรายละเอียดแตกต่างไปจากเงื่อนไขที่กำหนดในเอกสารประกวดราคา อิเล็กทรอนิกส์ที่เป็นสาระสำคัญ หรือมีผลทำให้เกิดความได้เปรียบเสียเปรียบแก่ผู้ยื่นข้อเสนอรายอื่น

๕.๕ ในการตัดสินการประกวดราคาอิเล็กทรอนิกส์หรือในการทำสัญญา คณะกรรมการพิจารณาผลการประกวดราคาอิเล็กทรอนิกส์หรือมหาวิทยาลัย มีสิทธิให้ผู้ยื่นข้อเสนอชี้แจงข้อเท็จจริงเพิ่มเติมได้ มหาวิทยาลัยมีสิทธิที่จะไม่รับข้อเสนอ ไม่รับราคา หรือไม่ทำสัญญา หากข้อเท็จจริงดังกล่าวไม่เหมาะสมหรือไม่ถูกต้อง

๕.๖ มหาวิทยาลัยทรงไว้ซึ่งสิทธิที่จะไม่รับราคาต่ำสุด หรือราคาหนึ่งราคาใด หรือราคาที่เหมาะสมก็ได้ และอาจพิจารณาเลือกจ้างในจำนวน หรือขนาด หรือเฉพาะรายการหนึ่งรายการใด หรืออาจจะยกเลิก การประกวดราคาอิเล็กทรอนิกส์โดยไม่พิจารณาจัดจ้างเลยก็ได้ สุดแต่จะพิจารณา ทั้งนี้ เพื่อประโยชน์ของทางราชการเป็นสำคัญ และให้ถือว่า การตัดสินใจของ มหาวิทยาลัยเป็นเด็ดขาด ผู้ยื่นข้อเสนอจะเรียกร้องค่าใช้จ่าย หรือค่าเสียหายใดๆ มิได้ รวมทั้ง มหาวิทยาลัยจะพิจารณายกเลิกการประกวดราคา อิเล็กทรอนิกส์และลงโทษผู้ยื่นข้อเสนอเป็นผู้ที่ทำงาน ไม่ว่าจะเป็นผู้ยื่นข้อเสนอที่ได้รับการคัดเลือกหรือไม่ก็ตาม หากมีเหตุที่เชื่อถือได้ว่าผู้ยื่นข้อเสนอกระทำการโดยไม่สุจริต เช่น การเสนอเอกสารอันเป็นเท็จ หรือใช้ชื่อ บุคคลธรรมดา หรือนิติบุคคลอื่นมาเสนอราคาแทน เป็นต้น

ในกรณีที่ผู้ยื่นข้อเสนอรายที่เสนอราคาต่ำสุด เสนอราคาต่ำจนคาดหมายได้ว่าไม่อาจ ดำเนินงานตามเอกสารประกวดราคาอิเล็กทรอนิกส์ได้ คณะกรรมการพิจารณาผลการประกวดราคา อิเล็กทรอนิกส์หรือมหาวิทยาลัย จะให้ผู้ยื่นข้อเสนออื่นชี้แจงและแสดงหลักฐานที่ทำให้เชื่อได้ว่า ผู้ยื่นข้อเสนอ สามารถดำเนินงานตามเอกสารประกวดราคาอิเล็กทรอนิกส์ให้เสร็จสมบูรณ์ หากคำชี้แจงไม่เป็นที่รับฟังได้ มหาวิทยาลัย มีสิทธิที่จะไม่รับข้อเสนอหรือไม่รับราคาของผู้ยื่นข้อเสนอรายนั้น ทั้งนี้ ผู้ยื่นข้อเสนอดังกล่าวไม่มี สิทธิเรียกร้องค่าใช้จ่ายหรือค่าเสียหายใดๆ จากมหาวิทยาลัย

๕.๗ ก่อนลงนามในสัญญา มหาวิทยาลัย อาจประกาศยกเลิกการประกวดราคา อิเล็กทรอนิกส์ หากปรากฏว่ามีการกระทำที่เข้าลักษณะผู้ยื่นข้อเสนอที่ชนะการประกวดราคาหรือที่ได้รับการ คัดเลือกมีผลประโยชน์ร่วมกัน หรือมีส่วนได้เสียกับผู้ยื่นข้อเสนอรายอื่น หรือขัดขวางการแข่งขันอย่างเป็น ธรรม หรือสมยอมกันกับผู้ยื่นข้อเสนอรายอื่น หรือเจ้าหน้าที่ในการเสนอราคา หรือถือว่ากระทำการทุจริตอื่นใด ในการเสนอราคา

๕.๘ หากผู้ยื่นข้อเสนอซึ่งเป็นผู้ประกอบการ SMEs เสนอราคาสูงกว่าราคาต่ำสุดของผู้ยื่นข้อเสนอรายอื่นที่ไม่เกินร้อยละ ๑๐ ให้หน่วยงานของรัฐจัดซื้อจัดจ้างกับผู้ประกอบการ SMEs ดังกล่าว โดยจัดเรียงลำดับผู้ยื่นข้อเสนอซึ่งเป็นผู้ประกอบการ SMEs ซึ่งเสนอราคาสูงกว่าราคาต่ำสุดของผู้ยื่นข้อเสนอ รายอื่นไม่เกินร้อยละ ๑๐ ที่จะเรียกมาทำสัญญาไม่เกิน ๓ ราย

ผู้ยื่นข้อเสนอที่เป็นกิจการร่วมค้าที่จะได้สิทธิตามวรรคหนึ่ง ผู้เข้าร่วมค้าทุกราย จะต้องเป็นผู้ประกอบการ SMEs

ทั้งนี้ ผู้ประกอบการ SMEs ที่จะได้แต้มต่อด้านราคาตามวรรคหนึ่ง จะต้องมี วงเงินสัญญาสะสมตามปีปฏิทินรวมกับราคาที่เสนอในครั้งนี้อันแล้ว มีมูลค่ารวมกันไม่เกินมูลค่าของรายได้ตาม ขนาดที่ขึ้นทะเบียนไว้กับ สสว.

๕.๙ หากผู้ยื่นข้อเสนอซึ่งมิใช่ผู้ประกอบการ SMEs แต่เป็นบุคคลธรรมดาที่ถือสัญชาติ ไทยหรือนิติบุคคลที่จัดตั้งขึ้นตามกฎหมายไทยเสนอราคาสูงกว่าราคาต่ำสุดของผู้ยื่นข้อเสนอซึ่งเป็น บุคคลธรรมดาที่มีได้ถือสัญชาติไทยหรือนิติบุคคลที่จัดตั้งขึ้นตามกฎหมายของต่างประเทศไม่เกินร้อยละ ๓ ให้ จัดซื้อจัดจ้างกับบุคคลธรรมดาที่ถือสัญชาติไทยหรือนิติบุคคลที่จัดตั้งขึ้นตามกฎหมายไทยดังกล่าว

ผู้ยื่นข้อเสนอที่เป็นกิจการร่วมค้าที่จะได้สิทธิตามวรรคหนึ่ง ผู้เข้าร่วมค้าทุกราย

จะต้องเป็นบุคคลธรรมดาที่ถือสัญชาติไทยหรือนิติบุคคลที่จัดตั้งขึ้นตามกฎหมายไทย

๖. การทำสัญญาจ้างก่อสร้าง

ผู้ชนะการประกวดราคาอิเล็กทรอนิกส์จะต้องทำสัญญาจ้างตามแบบสัญญา ดังระบุในข้อ ๑.๓ หรือทำข้อตกลงเป็นหนังสือกับมหาวิทยาลัย ภายใน ๗ วัน นับถัดจากวันที่ได้รับแจ้ง และจะต้องวางหลักประกันสัญญาเป็นจำนวนเงินเท่ากับร้อยละ ๕ ของราคาค่าจ้างที่ประกวดราคาอิเล็กทรอนิกส์ ให้มหาวิทยาลัยยึดถือไว้ในขณะทำสัญญาโดยใช้หลักประกันอย่างหนึ่งอย่างใด ดังต่อไปนี้

๖.๑ เงินสด

๖.๒ เช็คหรือตราพท์ที่ธนาคารเซ็นสั่งจ่าย ซึ่งเป็นเช็คหรือตราพท์ลงวันที่ที่ผู้เช็คหรือตราพท์นั้น ชำระต่อเจ้าหน้าที่ในวันทำสัญญา หรือก่อนวันนั้นไม่เกิน ๓ วันทำการ

๖.๓ หนังสือค้ำประกันของธนาคารภายในประเทศ ตามตัวอย่างที่คณะกรรมการนโยบายกำหนด ดังระบุในข้อ ๑.๔ (๑) หรือจะเป็นหนังสือค้ำประกันอิเล็กทรอนิกส์ตามวิธีการที่กรมบัญชีกลางกำหนด

๖.๔ หนังสือค้ำประกันของบริษัทเงินทุน หรือบริษัทเงินทุนหลักทรัพย์ที่ได้รับอนุญาตให้ประกอบกิจการเงินทุนเพื่อการพาณิชย์และประกอบธุรกิจค้ำประกันตามประกาศของธนาคารแห่งประเทศไทย ตามรายชื่อบริษัทเงินทุนที่ธนาคารแห่งประเทศไทยแจ้งเวียนให้ทราบ โดยอนุโลมให้ใช้ตามตัวอย่างหนังสือค้ำประกันของธนาคารที่คณะกรรมการนโยบายกำหนด ดังระบุในข้อ ๑.๔ (๑)

๖.๕ พันธบัตรรัฐบาลไทย

หลักประกันนี้จะคืนให้ โดยไม่มีดอกเบี้ยภายใน ๑๕ วันนับถัดจากวันที่ผู้ชนะการประกวดราคาอิเล็กทรอนิกส์ (ผู้รับจ้าง) พ้นจากข้อผูกพันตามสัญญาจ้างแล้ว

๗. ค่าจ้างและการจ่ายเงิน

มหาวิทยาลัย จะจ่ายค่าจ้างซึ่งได้รวมภาษีมูลค่าเพิ่มตลอดจนภาษีอากรอื่น ๆ และค่าใช้จ่ายทั้งปวงด้วยแล้วโดยถือราคาเหมารวมเป็นเกณฑ์และกำหนดการจ่ายเงินเป็นจำนวน ๓ งวดดังนี้

งวดที่ ๑ เป็นจำนวนเงินในอัตราร้อยละ ๓๐ ของค่าจ้าง เมื่อผู้รับจ้างได้ปฏิบัติงานตามข้อกำหนดการแบ่งงวดงานงวดเงิน ให้แล้วเสร็จภายใน ๓๕ วัน

งวดที่ ๒ เป็นจำนวนเงินในอัตราร้อยละ ๓๕ ของค่าจ้าง เมื่อผู้รับจ้างได้ปฏิบัติงานตามข้อกำหนดการแบ่งงวดงานงวดเงิน ให้แล้วเสร็จภายใน ๖๕ วัน

งวดสุดท้าย เป็นจำนวนเงินในอัตราร้อยละ ๓๕ ของค่าจ้าง เมื่อผู้รับจ้างได้ปฏิบัติงานทั้งหมดตามข้อกำหนดการแบ่งงวดงานงวดเงินให้แล้วเสร็จเรียบร้อยตามสัญญาหรือข้อตกลงจ้างเป็นหนังสือรวมทั้งทำสถานที่ก่อสร้างให้สะอาดเรียบร้อยภายใน ๑๒๐ วัน

๘. อัตราค่าปรับ

ค่าปรับตามสัญญาจ้างแนบท้ายเอกสารประกวดราคาอิเล็กทรอนิกส์นี้ หรือข้อตกลงจ้างเป็นหนังสือจะกำหนด ดังนี้

๘.๑ กรณีที่ผู้รับจ้างนำงานที่รับจ้างไปจ้างช่วงให้ผู้อื่นทำอีกทอดหนึ่งโดยไม่ได้รับ

อนุญาตจากมหาวิทยาลัย จะกำหนดค่าปรับสำหรับการฝ่าฝืนดังกล่าวเป็นจำนวนร้อยละ ๑๐.๐๐ ของวงเงินของงานจ้างช่วงนั้น

๘.๒ กรณีที่ผู้รับจ้างปฏิบัติผิดสัญญาจ้างก่อสร้าง นอกเหนือจากข้อ ๘.๑ จะกำหนดค่าปรับเป็นรายวันเป็นจำนวนเงินตายตัวในอัตราร้อยละ ๐.๐๐ ของราคางานจ้าง

๙. การรับประกันความชำรุดบกพร่อง

ผู้ชนะการประกวดราคาอิเล็กทรอนิกส์ซึ่งได้ทำสัญญาจ้าง ตามแบบ ดังระบุในข้อ ๑.๓ หรือข้อตกลงจ้างเป็นหนังสือแล้วแต่กรณี จะต้องรับประกันความชำรุดบกพร่องของงานจ้างที่เกิดขึ้นภายในระยะเวลา ไม่น้อยกว่า ๒ ปี นับถัดจากวันที่มหาวิทยาลัยได้รับมอบงาน โดยต้องบริหารจัดการซ่อมแซมแก้ไขให้ใช้งานได้ดีดังเดิมภายใน ๗ วัน นับถัดจากวันที่ได้รับแจ้งความชำรุดบกพร่อง

๑๐. ข้อสงวนสิทธิในการยื่นข้อเสนอและอื่น ๆ

๑๐.๑ เงินค่าจ้างสำหรับงานจ้างครั้งนี้ ได้มาจากเงินงบประมาณประจำปี พ.ศ. ๒๕๖๖ การลงนามในสัญญาจะกระทำต่อเมื่อ มหาวิทยาลัยได้รับอนุมัติเงิน ค่าก่อสร้างจากเงินงบประมาณประจำปี พ.ศ. ๒๕๖๖

๑๐.๒ เมื่อมหาวิทยาลัยได้คัดเลือกผู้ยื่นข้อเสนอรายใดให้เป็นผู้รับจ้าง และได้ตกลงจ้าง ตามการประกวดราคาอิเล็กทรอนิกส์แล้ว ถ้าผู้รับจ้างจะต้องส่งหรือนำสิ่งของมาจากต่างประเทศ และของนั้นต้องนำเข้ามาโดยทางเรือในเส้นทางที่มีเรือไทยเดินอยู่ และสามารถให้บริการรับขนได้ตามที่รัฐมนตรีว่าการกระทรวงคมนาคมประกาศกำหนด ผู้ยื่นข้อเสนอซึ่งเป็นผู้รับจ้างจะต้องปฏิบัติตามกฎหมายว่าด้วยการส่งเสริมการพาณิชย์ ดังนี้

(๑) แจ้งการส่งหรือนำสิ่งของดังกล่าวเข้ามาจากต่างประเทศต่อกรมเจ้าท่า ภายใน ๗ วัน นับตั้งแต่วันที่ผู้รับจ้างส่งหรือซื้อของจากต่างประเทศ เว้นแต่เป็นของที่รัฐมนตรีว่าการกระทรวงคมนาคมประกาศยกเว้นให้บรรทุกโดยเรืออื่นได้

(๒) จัดการให้สิ่งของดังกล่าวบรรทุกโดยเรือไทย หรือเรือที่มีสิทธิเช่นเดียวกับเรือไทยจากต่างประเทศมายังประเทศไทย เว้นแต่จะได้รับอนุญาตจากกรมเจ้าท่า ให้บรรทุกสิ่งของนั้น โดยเรืออื่น ที่มีใช้เรือไทย ซึ่งจะต้องได้รับอนุญาตเช่นนั้นก่อนบรรทุกของลงเรืออื่น หรือเป็นของที่รัฐมนตรีว่าการกระทรวงคมนาคมประกาศยกเว้นให้บรรทุกโดยเรืออื่น

(๓) ในกรณีที่ไม่ปฏิบัติตาม (๑) หรือ (๒) ผู้รับจ้างจะต้องรับผิดชอบตามกฎหมายว่าด้วยการส่งเสริมการพาณิชย์

๑๐.๓ ผู้ยื่นข้อเสนอซึ่งมหาวิทยาลัยได้คัดเลือกแล้ว ไม่ไปทำสัญญาหรือข้อตกลงจ้าง เป็นหนังสือภายในเวลาที่กำหนดดังระบุไว้ในข้อ ๗ มหาวิทยาลัยจะริบหลักประกันการยื่นข้อเสนอ หรือเรียก ร้องจากผู้ออกหนังสือค้ำประกัน การยื่นข้อเสนอทันที และอาจพิจารณาเรียกร้องให้ชดเชยความเสียหายอื่น (ถ้า มี) รวมทั้งจะพิจารณาให้เป็นผู้ทำงาน ตามระเบียบกระทรวงการคลังว่าด้วยการจัดซื้อจัดจ้างและการบริหาร พัสดุภาครัฐ

๑๐.๔ มหาวิทยาลัยสงวนสิทธิ์ที่จะแก้ไขเพิ่มเติมเงื่อนไข หรือข้อกำหนดในแบบสัญญา

หรือข้อตกลงจ้างเป็นหนังสือให้เป็นไปตามความเห็นของสำนักงานอัยการสูงสุด (ถ้ามี)

๑๐.๕ ในกรณีที่เอกสารแนบท้ายเอกสารประกวดราคาอิเล็กทรอนิกส์นี้ มีความขัดหรือแย้งกันผู้ยื่นข้อเสนอจะต้องปฏิบัติตามคำวินิจฉัยของมหาวิทยาลัย คำวินิจฉัยดังกล่าวให้ถือเป็นที่สุด และ ผู้ยื่นข้อเสนอไม่มีสิทธิเรียกร้องค่าใช้จ่ายใดๆ เพิ่มเติม

๑๐.๖ มหาวิทยาลัย อาจประกาศยกเลิกการจัดจ้างในกรณีต่อไปนี้ได้ โดยที่ผู้ยื่นข้อเสนอจะเรียกร้องค่าเสียหายใดๆ จากมหาวิทยาลัยไม่ได้

(๑) มหาวิทยาลัยไม่ได้รับการจัดสรรเงินที่จะใช้ในการจัดจ้างหรือได้รับการจัดสรรแต่ไม่เพียงพอที่จะทำการจัดจ้างครั้งนี้ต่อไป

(๒) มีการกระทำที่เข้าลักษณะผู้ยื่นข้อเสนอที่ชนะการจัดจ้างหรือที่ได้รับการคัดเลือกมี ผลประโยชน์ร่วมกัน หรือมีส่วนได้เสียกับผู้ยื่นข้อเสนอรายอื่น หรือขัดขวางการแข่งขันอย่างเป็นธรรมหรือสมยอมกันกับผู้ยื่นข้อเสนอรายอื่น หรือเจ้าหน้าที่ในการเสนอราคา หรือสื่อว่ากระทำการทุจริตอื่นใดในการเสนอราคา

(๓) การทำการจัดจ้างครั้งนี้ต่อไปอาจก่อให้เกิดความเสียหายแก่มหาวิทยาลัยหรือกระทบต่อประโยชน์สาธารณะ

(๔) กรณีอื่นในทำนองเดียวกับ (๑) (๒) หรือ (๓) ตามที่กำหนดในกฎกระทรวงซึ่งออกตามความในกฎหมายว่าด้วยการจัดซื้อจัดจ้างและการบริหารพัสดุภาครัฐ

๑๑. การปรับราคาค่างานก่อสร้าง

การปรับราคาค่างานก่อสร้างตามสูตรการปรับราคาตั้งระบุในข้อ ๑.๕ จะนำมาใช้ในกรณีที่ ค่างานก่อสร้างลดลงหรือเพิ่มขึ้น โดยวิธีการต่อไปนี้

ตามเงื่อนไข หลักเกณฑ์ สูตรและวิธีคำนวณที่ใช้กับสัญญาแบบปรับราคาได้ตามมติคณะรัฐมนตรีเมื่อวันที่ ๒๒ สิงหาคม ๒๕๓๒ เรื่อง การพิจารณาช่วยเหลือผู้ประกอบการอาชีพงานก่อสร้าง ตามหนังสือสำนักเลขาธิการคณะรัฐมนตรี ที่ นร ๐๒๐๓/ว ๑๐๙ ลงวันที่ ๒๔ สิงหาคม ๒๕๓๒

สูตรการปรับราคา (สูตรค่า K) จะต้องคงที่ที่ระดับที่กำหนดไว้ในวันแล้วเสร็จตามที่กำหนดไว้ในสัญญา หรือภายในระยะเวลาที่มหาวิทยาลัยได้ขยายออกไป โดยจะใช้สูตรของทางราชการที่ได้ระบุในข้อ ๑.๕

๑๒. การปฏิบัติตามกฎหมายและระเบียบ

ในระหว่างระยะเวลาการก่อสร้าง ผู้ยื่นข้อเสนอที่ได้รับการคัดเลือกให้เป็นผู้รับจ้างต้องปฏิบัติตามหลักเกณฑ์ที่กฎหมายและระเบียบได้กำหนดไว้โดยเคร่งครัด

๑๓. การประเมินผลการปฏิบัติงานของผู้ประกอบการ

มหาวิทยาลัย สามารถนำผลการปฏิบัติงานแล้วเสร็จตามสัญญาของผู้ยื่นข้อเสนอที่ได้รับการคัดเลือกให้ เป็นผู้รับจ้างเพื่อนำมาประเมินผลการปฏิบัติงานของผู้ประกอบการ

ทั้งนี้ หากผู้ยื่นข้อเสนอที่ได้รับการคัดเลือกไม่ผ่านเกณฑ์ที่กำหนดจะถูกระงับการยื่นข้อเสนอหรือทำสัญญากับมหาวิทยาลัย ไว้ชั่วคราว



มหาวิทยาลัยราชภัฏบ้านสมเด็จเจ้าพระยา กรุงเทพฯ
๙ พฤษภาคม ๒๕๖๖

ใบแบ่งงวดงานและงวดเงิน

โครงการงานปรับปรุงห้องนวัตกรรมการศึกษาและพัฒนาทักษะการเรียนรู้ในศตวรรษที่ ๒๑

งวดที่ ๑ : จะจ่ายเงินให้ร้อยละ ๓๐% ของค่าจ้างเหมาตามที่ตกลงทำสัญญาว่าจ้างจะจ่ายให้เมื่อผู้รับจ้างได้ดำเนินการ

- จัดเตรียมพื้นที่ งานรื้อถอนทั้งหมด หลังคา ฝ้าเพดาน, พื้น, ผนัง, ระบบไฟฟ้า, ระบบปรับอากาศ และครุภัณฑ์ตามทีระบุไว้ทั้งหมด พร้อมขนออกนอกพื้นที่ก่อสร้าง แล้วเสร็จไม่น้อยกว่า ๙๐%
- ก่อผนังตามแบบแล้วเสร็จไม่น้อยกว่า ๙๐%
- งานเตรียมพื้นผิว - ปรับระดับผิวงานพื้น แล้วเสร็จไม่น้อยกว่า ๕๐%
- เดินท่อระบบปรับอากาศ ท่อสำหรับร้อยสายไฟฟ้า ระบบท่อต่างๆ ระบบสายไฟฟ้า ระบบปรับอากาศ ระบบสื่อเสตฯ รวมถึงการย้ายระบบต่างๆ ทั้งหมดแล้วเสร็จไม่น้อยกว่า ๕๐%
- ติดตั้งโครงสร้างหลังคาแล้วเสร็จไม่น้อยกว่า ๖๐%
- งานรื้อพื้นห้องน้ำเดิม รื้อสุขภัณฑ์ โครงหลังคาห้องน้ำ ๕๐%

กำหนดเวลาแล้วเสร็จ ๓๕ วันนับจากวันที่ลงนามในสัญญา

งวดที่ ๒ : จะจ่ายเงินให้ร้อยละ ๓๕% ของค่าจ้างเหมาตามที่ตกลงทำสัญญาว่าจ้างจะจ่ายให้เมื่อผู้รับจ้างได้ดำเนินการ

- ติดตั้งโครงสร้างหลังคาแล้วเสร็จไม่น้อยกว่า ๙๐%
- งานเตรียมพื้นผิว - ปรับระดับผิวงานพื้น แล้วเสร็จ ๑๐๐ %
- เดินท่อระบบปรับอากาศ ท่อสำหรับร้อยสายไฟฟ้า ระบบท่อต่างๆ ระบบสายไฟฟ้า ระบบปรับอากาศ ระบบสื่อเสตฯ รวมถึงการย้ายระบบต่างๆ ทั้งหมดภายในภายนอกแล้วเสร็จไม่น้อยกว่า ๙๐%
- ติดตั้งโคมไฟทั้งหมดแล้วเสร็จไม่น้อยกว่า ๙๐%
- ติดตั้งกระเบื้องห้องน้ำ แล้วเสร็จไม่น้อยกว่า กระเบื้องผนังห้องน้ำแล้วเสร็จไม่น้อยกว่า ๙๐%
- ทาสีผนังภายนอกแล้วเสร็จไม่น้อยกว่า ๙๐%
- ติดตั้ง สวิตซ์ เต้ารับ พัดลมระบายอากาศ โคมไฟ พร้อมอุปกรณ์ทั้งหมดแล้วเสร็จ ๑๐๐%
- ติดตั้งเครื่องปรับอากาศแล้วเสร็จไม่น้อยกว่า ๙๐%
- ติดตั้งสุขภัณฑ์ห้องน้ำแล้วเสร็จไม่น้อยกว่า ๙๐%

กำหนดเวลาแล้วเสร็จ ๖๕ วันนับจากวันที่ลงนามในสัญญา

งวดที่ ๓ : จะจ่ายเงินให้ร้อยละ ๓๕% ของค่าจ้างเหมาตามที่ได้ตกลงทำสัญญาว่าจ้างจะจ่ายให้เมื่อผู้รับจ้างได้ดำเนินการ

- ติดตั้งครุภัณฑ์งานโสตทั้งหมด พร้อมตรวจเช็คระบบแล้วเสร็จ ๑๐๐%
- ติดตั้งเครื่องปรับอากาศเดิมทั้งหมดแล้วเสร็จ ๑๐๐%
- ทาสีเก็บรายละเอียดทั้งหมดแล้วเสร็จ ๑๐๐%
- ส่งมอบครุภัณฑ์ทั้งหมดแล้วเสร็จ ๑๐๐%
- ติดตั้งสุขภัณฑ์ห้องน้ำแล้วเสร็จไม่น้อยกว่า ๑๐๐%
- ทำการทดสอบระบบต่างๆ จนใช้งานได้เรียบร้อยสมบูรณ์
- งานทำความสะอาดเก็บขยะเก็บเศษวัสดุ แล้วเสร็จ
- ส่งมอบกุญแจเฟส ๑ พร้อมติดป้ายแยกแต่ละห้อง
- นอกจากนี้ให้ทำการก่อสร้างงานส่วนอื่นๆ ทั้งหมดให้เสร็จเรียบร้อยถูกต้อง ครบถ้วนตามแบบรายการก่อสร้างและสัญญาทุกประการ พร้อมทำความสะอาดพื้นที่และส่งมอบงาน

กำหนดเวลาแล้วเสร็จ ๑๒๐ วันนับจากวันที่ลงนามในสัญญา

ตารางแสดงวงเงินงบประมาณที่ได้รับจัดสรรและราคากลางในงานจ้างก่อสร้าง

๑. ชื่อโครงการ จัดจ้างปรับปรุงห้องนวัตกรรมการศึกษาและพัฒนาทักษะการเรียนรู้ในศตวรรษที่ ๒๑ จำนวน ๑ งาน หน่วยงานเจ้าของโครงการ คณะครุศาสตร์ มหาวิทยาลัยราชภัฏบ้านสมเด็จเจ้าพระยา
๒. วงเงินงบประมาณที่ได้รับการจัดสรร งบประมาณแผ่นดิน ปี ๒๕๖๖ จำนวน ๔,๑๔๑,๓๐๐ บาท (สี่ล้านหนึ่งแสนสี่หมื่นหนึ่งพันสามร้อยบาทถ้วน)
๓. ลักษณะงาน โดยสังเขป ปรับปรุงห้องนวัตกรรมการศึกษาและพัฒนาทักษะการเรียนรู้ในศตวรรษที่ ๒๑ จำนวน ๑ งาน งานกันห้อง ติดตั้งอุปกรณ์โสตทัศนูปกรณ์ ระบบไฟฟ้า แสงสว่าง ระบบเครื่องปรับอากาศ ปรับปรุงห้องน้ำ
๔. ราคากลางคำนวณ ณ ๑๒ เมษายน ๒๕๖๖
เป็นเงิน ๓,๗๙๖,๓๐๒.๒๖ บาท (สามล้านเจ็ดแสนเก้าหมื่นหกพันสามร้อยสองบาทยี่สิบหกสตางค์)
๕. บัญชีประมาณราคากลาง ตามใบแจ้งปริมาณงานและราคากลาง จำนวน ๘ ใบ
แบบแสดงรายการ ปริมาณงาน และราคา (ปร.4) จำนวน 8 แผ่น
แบบแสดงรายการ ปริมาณงาน และราคา (ปร.5 ก) จำนวน 1 แผ่น
แบบแสดงรายการ ปริมาณงาน และราคา (ปร.5 ข) จำนวน 1 แผ่น
แบบแสดงรายการ ปริมาณงาน และราคา (ปร.6) จำนวน 1 แผ่น
แบบรูปรายการ จำนวน 13 แผ่น
๖. รายชื่อคณะกรรมการกำหนดราคากลาง
 ๑. ผศ.สุเมธ พัดเอี่ยม
 ๒. ผศ.ดร.นิรันดร์ สุธีนิรันดร์
 ๓. นายทวิศักดิ์ แสงมาศ



..... ประธานกรรมการ
(ผู้ช่วยศาสตราจารย์สุเมธ พัดเอี่ยม)



..... กรรมการ
(ผู้ช่วยศาสตราจารย์ ดร.นิรันดร์ สุธีนิรันดร์)



..... กรรมการและเลขานุการ
(นายทวิศักดิ์ แสงมาศ)

ด้วยมหาวิทยาลัยราชภัฏบ้านสมเด็จเจ้าพระยา มีความประสงค์จะงานปรับปรุงห้องนวัตกรรมการศึกษาและพัฒนาทักษะการเรียนรู้ในศตวรรษที่ 21 ตามรายการต่อไปนี้โดย วิธีประกวดราคาอิเล็กทรอนิกส์ (e-bidding) ณ มหาวิทยาลัยราชภัฏบ้านสมเด็จเจ้าพระยา ผู้รับจ้างต้องเป็นผู้ออกค่าใช้จ่ายค่าขนส่งในการส่งมอบของที่จ้างทำ หากต้องมีการขนส่งของถึงมหาวิทยาลัยราชภัฏบ้านสมเด็จเจ้าพระยา

ที่	รายการ	จำนวน	รายละเอียด
	งานปรับปรุงห้องนวัตกรรมการศึกษาและพัฒนาทักษะการเรียนรู้ในศตวรรษที่ 21	1 งาน	<ol style="list-style-type: none"> 1. หมวดงานรี้อถอน <ul style="list-style-type: none"> - รี้อฝ้าเพดาน รี้อโคมไฟ สายไฟ ท่อร้อยสาย รี้อผนัง ก่ออิฐฉาบปูน รี้อกระจกเงาของเดิมทั้งหมด ฝ้าม่านของเดิม รี้อชุดกระจกของเดิม รี้อชุดหน้าต่าง กระจกของเดิม รี้อพื้นกระเบื้องของเดิมหมวดงานพื้น - พื้นอาคารเดิม ผู้รับจ้างต้องจัดหาวัสดุป้องกันพื้นกระเบื้องเดิมไม่ให้เกิดความเสียหาย ในระหว่างการปฏิบัติงาน 2. หมวดงานพื้น <ul style="list-style-type: none"> พื้น SPC คลิ๊กล็อค สามารถกันน้ำได้ 100% ที่เหมือนพื้นไม้จริง ไม่ลื่น มีความปลอดภัย พื้นไม้ธรรมชาติ มีความแข็งแรง ทนทานที่สุด ที่ 3. หมวดงานผนัง <ul style="list-style-type: none"> - ซ่อมแซมผิวผนังเดิม ชุดลอกสีเก่าออก - งานก่อผนังอิฐมวลเบา ฉาบ 2 ด้าน - ติดตั้งวัสดุซับเสียง ขนาด 60x120 cm. มีความหนาไม่น้อยกว่า 25 มม. มีคุณสมบัติในการดูดซับเสียงที่สูง โดยมีค่า NRC สูงถึง 0.7 ความหนาไม่น้อยกว่า 25 มม.ขนาด60x1.20 ซม .หุ้มผ้าอย่างดี เลือกลีภายหลัง - ทำทับหลังเสาเอ็น-คานทับหลัง คสล. รองรับเฟรมกระจก - ผนังกระจกลามิเนต 4+4 มิลล์ เฟรมอลูมิเนียมอบดำ ติดตั้งตามมาตรฐานการติดตั้ง - ติดฟิล์มกรองแสงสำหรับกระจกอาคารงานโดยผู้รับจ้างต้องเสนอผลิตภัณฑ์ ที่มีมาตรฐานเป็นที่นิยมโดยทั่วไป โดยนำเสนอต่อคณะกรรมการตรวจรับพัสดุ ไม่น้อยกว่า 3 ผลิตภัณฑ์ - งานตกแต่งผนังกราฟิก15ตารางเมตร (ดูพื้นที่หน้างาน) ผู้รับจ้างจะต้องทำ Shop เสนอต่อคณะกรรมการ ตรวจรับพัสดุ เพื่อพิจารณาอนุมัติ ก่อนการติดตั้ง



ด้วยมหาวิทยาลัยราชภัฏบ้านสมเด็จเจ้าพระยา มีความประสงค์จะจัดจ้าง โครงการโครงการงานปรับปรุงห้องนวัตกรรมการศึกษาและพัฒนาทักษะการเรียนรู้ในศตวรรษที่ 21 ตามรายการต่อไปนี้โดย วิธีประกวดราคาอิเล็กทรอนิกส์ (e-bidding) ณ มหาวิทยาลัยราชภัฏบ้านสมเด็จเจ้าพระยา ผู้รับจ้างต้องเป็นผู้ออกค่าใช้จ่ายค่าขนส่งในการส่งมอบของที่จ้างทำ หากต้องมีการขนส่งของถึงมหาวิทยาลัยราชภัฏบ้านสมเด็จเจ้าพระยา

ที่	รายการ	จำนวน	รายละเอียด
			<ul style="list-style-type: none"> - วัสดุที่ใช้ เป็นแผ่นอะคริลิกใส มีข้อความรูปแบบที่ทันสมัย มีไฟส่องสว่าง - งานตกแต่งผนังกราฟิก บริเวณโถงหน้าลิฟต์ ชั้น1พื้นที่โดยประมาณ 15 เมตร วัสดุที่ใช้ เป็นแผ่นอะคริลิกใส มีข้อความ รูปแบบที่ทันสมัย มีไฟส่องสว่าง บ้าย ผนัง บ้ายบอกแต่ละชั้นของอาคาร 30 จำนวน 13 บ้าย ผู้รับจ้างต้องทำรูปแบบเสนอ ต่อคณะกรรมการตรวจรับพัสดุ พิจารณาก่อนดำเนินงาน <p>4. งานทำลิ โฟต</p> <ul style="list-style-type: none"> - ผนังเดิม ซ่อมแซมผิวรอยแตกกร้าว ชูตลอกสีเก่า - ติดตั้งแผ่นอคูสติคตกแต่งผนังให้สวยงาม ผู้รับจ้างต้องทำแบบการติดตั้งทั้งหมด ส่งให้คณะกรรมการตรวจรับพัสดุพิจารณาก่อนดำเนินงาน โดยแผ่นอคูสติคจะต้องมีคุณสมบัติไม่น้อยกว่าดังนี้ - <p>มีคุณสมบัติในการดูดซับเสียงที่สูง โดยมีค่า NRC สูงถึง 0.75 ความหนาไม่น้อยกว่า 25 มม. ขนาด 0.60x1.20 ม.หุ้มผ้าอย่างดี เลือกสีภายหลัง</p> <p>4. หมวดงานฝ้าเพดาน</p> <ul style="list-style-type: none"> - ซ่อมแซมผิวปูนเพดานปูนเปลือย พร้อมทาสีเคลือบเงา อะคริลิก - งานติดตั้งแผ่นอคูสติค บนฝ้าเพดาน ติดตั้งบนแผ่นไม้อัด ห้อย แขนง จับยึดด้วยวัสดุที่มีความแข็งแรง ผู้รับจ้างจะต้องเสนอรูปแบบการติดตั้งต่อคณะกรรมการตรวจรับพัสดุ พิจารณา ก่อนดำเนินงาน โดยแผ่นอคูสติคจะต้องมีมาตรฐานไม่น้อยกว่าดังนี้ - มีคุณสมบัติในการดูดซับเสียงที่สูง โดยมีค่า NRC สูงถึง 0.75 ความหนาไม่น้อยกว่า 25 มม. <p>ขนาด 1.20x1.20 ม.หุ้มผ้าอย่างดี ติดตั้งบนแผ่นไม้อัดขนาด 1.20x1.20 ม. แขนงด้วยลวดสลิงจากเพดาน</p>



ด้วยมหาวิทยาลัยราชภัฏบ้านสมเด็จเจ้าพระยา มีความประสงค์จะจัดจ้าง โครงการโครงการงานปรับปรุงห้องนวัตกรรมการศึกษาและพัฒนาทักษะการเรียนรู้ในศตวรรษที่ 21 ตามรายการต่อไปนี้โดย วิธีประกวดราคาอิเล็กทรอนิกส์ (e-bidding) ณ มหาวิทยาลัยราชภัฏบ้านสมเด็จเจ้าพระยา ผู้รับจ้างต้องเป็นผู้ออกค่าใช้จ่ายค่าขนส่งในการส่งมอบของที่จ้างทำ หากต้องมีการขนส่งของถึงมหาวิทยาลัยราชภัฏบ้านสมเด็จเจ้าพระยา

ที่	รายการ	จำนวน	รายละเอียด
			<p>5 หมวดงานประตูหน้าต่าง</p> <ul style="list-style-type: none"> - D1 ชุดอุปกรณ์รางเลื่อนประตูอัตโนมัติ ชนิดบานเปิดคู่ ติดตั้งพร้อมอุปกรณ์มาตรฐานครบชุด กระจกเทมเปอร์หนาไม่น้อยกว่า 10 มม. เจียรขอบรอบด้าน ใช้สำหรับติดตั้งกับชุดประตูบานเลื่อน ผนังกระจกบานฟิกหนาไม่น้อยกว่า 6 มม. เพรมอลูมิเนียมอบดำ ผู้รับจ้าง ทำแบบเสนอคณะกรรมการตรวจรับพัสดุพิจารณาข้อดำเนินการ - D2 เป็นประตูไวนิล ที่มีความหนาของผนังไวนิลถึง 2 mm. โดยนำมาประกบ กับโครงประตู ซึ่งผลิตจากไม้สังเคราะห์ถึง 2 ชั้นภายในยังบุด้วยวัสดุแผ่น PS FOAM เพื่อเพิ่มแข็งแรงในการความยึดผนังบานไวนิลกับโครงประตู (เลือกแบบลายภายหลัง) - D3 ประตูบานเฟี้ยม รางแขวน กระจกใสหนาไม่น้อยกว่า 6 มม. กรอบอลูมิเนียมอบดำ <p>6 หมวดงานระบบสุขาภิบาล</p> <ul style="list-style-type: none"> - รั้วถนนพื้น คสล. รั้วผนังก่ออิฐบางส่วน กระเบื้องห้องน้ำเดิม ทั้งหมด โครงสร้าง+หลังคา รวมกระเบื้องเคาน์เตอร์ - งานรั้วแผ่นหลังคาของเดิม - รั้วกระชักรอก อ่างล้างหน้า โถฉี - รั้วผนังห้องน้ำเดิมทั้งหมด - รั้วชุดโคมไฟเดิม ทั้งหมด - งานเดินท่อใส่โครก โถปัสสาวะชาย - งานเดินท่อใส่โครก อ่างล้างหน้า - งานเดินท่อสายชำระ - งานเดินท่อก๊อกน้ำอ่างล้างหน้า+ก๊อกน้ำล้างพื้น - สายฉีดชำระ พร้อมข้อแขวน + วาล์วเปิด-ปิดน้ำ - สตีปวาล์ว 1/2" - LAV1 - อ่างล้างหน้าแบบฝักบนเคาน์เตอร์ - ก๊อกน้ำแบบหยุดอัตโนมัติ - FF. ก๊อกน้ำล้างพื้น

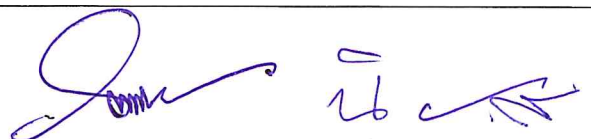

ด้วยมหาวิทยาลัยราชภัฏบ้านสมเด็จเจ้าพระยา มีความประสงค์จะจัดจ้าง โครงการโครงการงานปรับปรุงห้องนวัตกรรมการศึกษาและพัฒนาทักษะการเรียนรู้ในศตวรรษที่ 21 ตามรายการต่อไปนี้โดย วิธีประกวดราคาอิเล็กทรอนิกส์ (e-bidding) ณ มหาวิทยาลัยราชภัฏบ้านสมเด็จเจ้าพระยา ผู้รับจ้างต้องเป็นผู้ออกค่าใช้จ่ายค่าขนส่งในการส่งมอบของที่จ้างทำ หากต้องมีการขนส่งของถึงมหาวิทยาลัยราชภัฏบ้านสมเด็จเจ้าพระยา

ที่	รายการ	จำนวน	รายละเอียด
			<ul style="list-style-type: none"> - ท่อน้ำทิ้ง อ่างล้างหน้า/ซิงค์แบบกระปุก ABS ชูโครเมียม ชาร์ป 12" - สายน้ำดี สายถักสแตนเลส ยาว 1 เมตร - H. แผงกันปัสสาวะชายสำเร็จรูป 400 x 900 x 10 mm. - FD. ตะแกรงทองเหลืองชูโครเมียม มีฝาครอบกันกลิ่น 3" - CO. ฝาปิดส้วมทองเหลือง 6 นิ้ว - W. ผนังกันห้องน้ำสำเร็จรูป พร้อมประตูและอุปกรณ์ ติดตั้ง ครบชุด - T1. โถส้วมชักโครกชนิดนั่งราบ แบบถังพักน้ำ ขนาด 6 ลิตร พร้อมอุปกรณ์ เลือกแบบ ภายหลัง - T3. โถปัสสาวะชาย พร้อมก๊อกน้ำแบบกด พร้อมอุปกรณ์ครบชุด เลือกแบบภายหลัง - Mr1. กระจกเงาหนา5มม.ขนาดรวมกรอบ 1.00 x 2.00 ม 2 ชุด (พร้อมกรอบไม้ปิดโดยรอบ) - ทำชิงปูน พร้อมปูกระเบื้อง ขนาด 60x60 cm. - เดินระบบท่อ pvc 4 นิ้ว ท่อโศโครกขนาดหนา ไม่น้อย กว่า 8.5 ผู้รับจ้างจะต้องสำรวจระบบท่อ โศโครก ของอาคาร ทำ Shop Drawing เสนอต่อคณะกรรมการตรวจรับพัสดุ พิจารณา ก่อนการดำเนินการ - คอนกรีตพิมพ์ลาย พร้อม เคลือบเงา (เลือก ภายหลัง) มีความแข็งแรง คงทน ไม่ลื่น ไม่มีรอยยาแนว ไม่มีรอยต่อ ไม่ก่อให้เกิด ตะไคร่น้ำ และเชื้อราต่าง ๆ <p>7. หมวดงานโครงสร้างห้องน้ำ</p> <ul style="list-style-type: none"> - คอนกรีตโครงสร้างติดดิน ทั้งหมด - คอนกรีต 1:2:4 โครงสร้างชั้นเดียว - ทราชมบดอัดแน่น - ไม้แบบ ขนาด 1"x6" พร้อมทำแบบหล่อ - ไม้คร่า ขนาด 11/2"x3" - เหล็ก WIRE MESH 4มม.ขนาดตาราง 0.20x0.2 ม.





ด้วยมหาวิทยาลัยราชภัฏบ้านสมเด็จเจ้าพระยา มีความประสงค์จะจัดจ้าง โครงการโครงการงานปรับปรุงห้องนวัตกรรมการศึกษาและพัฒนาทักษะการเรียนรู้ในศตวรรษที่ 21 ตามรายการต่อไปนี้โดย วิธีประกวดราคาอิเล็กทรอนิกส์ (e-bidding) ณ มหาวิทยาลัยราชภัฏบ้านสมเด็จเจ้าพระยา ผู้รับจ้างต้องเป็นผู้ออกค่าใช้จ่ายค่าขนส่งในการส่งมอบของที่จ้างทำ หากต้องมีการขนส่งของถึงมหาวิทยาลัยราชภัฏบ้านสมเด็จเจ้าพระยา

ที่	รายการ	จำนวน	รายละเอียด
			<ul style="list-style-type: none"> - ตะปู - พื้นปูกระเบื้องขนาด 60 x60 ม. เลือกแบบ ภายหลัง - โครงสร้างหลังคาใหม่ (ใช้เหล็กเทาขนาดของเดิม + เชิงชาย) แผ่นหลังคาเมทัลชีทหนา 0.4 มม.บุฉนวนกันความร้อน PU หนา 1 นิ้ว แบบแซนวิช พร้อม ครอบปิดด้านข้างทุกด้าน ผู้รับจ้างจะต้องทำ Shop Drawing เสนอต่อคณะกรรมการตรวจรับพัสดุ พิจารณา ก่อนดำเนินงาน) - งานหลักโครงสร้าง คาน ใช้เหล็กตามแบบ - งานก่อผนังอิฐมวลเบา ฉาบปูน 2 ด้าน - ทาสีโครงสร้างเหล็กคุณสมบัติพิเศษ ป้องกันการ เกิดสนิม และพื้นผิวเหล็กได้ดี สามารถทาทับได้ทั้ง ผิวเหล็กใหม่ และเหล็กเก่า ฟิล์มสีทนต่อสภาวะ อากาศได้ดี ยึดเกาะดี ไม่ลอกก่อน <p>8. หมวดงานเบ็ดเตล็ด</p> <ul style="list-style-type: none"> - พัฒลมแบบโคจรติดผนัง ขนาด 16 นิ้ว พร้อม อุปกรณ์ (การติดตั้งดูพื้นที่หน้างาน) - พัฒลมระบายอากาศแบบติดผนังขนาด 8 นิ้ว พร้อมติดตั้ง - ทำกล่องซ่อนไฟเหนือเคาน์เตอร์อ่างล้างมือโครง เคร่าไม้ทำสีดำ - งานป้ายห้องน้ำ ชาย,หญิง อะคริลิก ซ่อนไฟ ระบบไฟ ขนาดสูง 1.20 ม. ผู้รับจ้างทำแบบเสนอ ต่อคณะกรรมการตรวจรับพัสดุ พิจารณา ก่อน ดำเนินการ <p>9. หมวดงานไฟฟ้าแสงสว่าง (ส่วนห้องน้ำ)</p> <ul style="list-style-type: none"> - โคมไฟดาวนไลท์ ฝังฝ้า 4 นิ้ว - led tube 220v 18 WD พร้อมชุดโคมไฟ - ติดตั้งสวิตซ์ไฟฟ้าทางเดียว 220 v 16 A - เดินท่อร้อยสายไฟท่อ EMT: ทำด้วยแผ่นเหล็กกล้า ชนิดรีดร้อน รีดเย็น หรือแผ่นเหล็กกล้าเคลือบ สังกะสี ผิวภายในเคลือบด้วยอีนาเมล ทำให้ผิวท่อ เรียบทั้งภายใน และภายนอกท่อ และมีความมัน วาว ปลายท่อเรียบทั้ง 2 ด้าน

ด้วยมหาวิทยาลัยราชภัฏบ้านสมเด็จเจ้าพระยา มีความประสงค์จะจัดจ้าง โครงการโครงการงานปรับปรุงห้องนวัตกรรมการศึกษาและพัฒนาทักษะการเรียนรู้ในศตวรรษที่ 21 ตามรายการต่อไปนี้โดย วิธีประกวดราคาอิเล็กทรอนิกส์ (e-bidding) ณ มหาวิทยาลัยราชภัฏบ้านสมเด็จเจ้าพระยา ผู้รับจ้างต้องเป็นผู้ออกค่าใช้จ่ายค่าขนส่งในการส่งมอบของที่จ้างทำ หากต้องมีการขนส่งของถึงมหาวิทยาลัยราชภัฏบ้านสมเด็จเจ้าพระยา

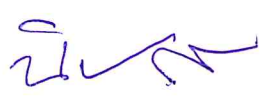
ที่	รายการ	จำนวน	รายละเอียด
			<p>เหล็กท่อตรงที่ผ่านการขึ้นรูปอย่างมีคุณภาพได้มาตรฐาน มีน้ำหนักเบา ง่ายต่อการตัดโค้ง พร้อมผ่านการชุบแบบกัลวาไนซ์เพื่อเพิ่มความทนทานต่อการผุกร่อน และการเกิดสนิม เหมาะสำหรับใช้ร้อยสายไฟ หรือสายสัญญาณทั่วไปภายในอาคาร เดินลอย ซ่อนหรือฝังผนัง คอนกรีต เป็นต้น</p> <ul style="list-style-type: none"> - โคมไฟแทรคไลท์ ติดตั้งบนรางมาตรฐาน หลอดชนิด LED จำนวนโคม 20 ชุด - ติดตั้งจุดเชื่อมต่ออินเทอร์เน็ต LAN จำนวน 15 จุด - ติดตั้งตู้เมนไฟฟ้าย่อย เป็นตู้ไฟฟ้า 3 เฟส 40 แอมป์ พร้อมสายเมนไฟฟ้าตามมาตรฐานขนาดกำลังสาย ร้อยท่อมิดชิด จำนวน 1 งาน - ติดตั้งระบบโทรทัศนวงจรปิด ระบบภาพและเสียง จำนวน 1 ระบบ - สายไฟฟ้า อุปกรณ์ท่อร้อยสายไฟ อุปกรณ์ติดตั้งตามมาตรฐานงานติดตั้งระบบไฟฟ้าและแสงสว่าง - งานติดตั้งระบบปรับอากาศ 4 ทิศทาง ขนาด 40000 BTU จำนวน 4 เครื่อง - ท่อน้ำยาระบบปรับอากาศ จำนวน 20 ม. <p>10. หมวดงานทาสี</p> <ul style="list-style-type: none"> - ทาสีอะคริลิกกันเชื้อรา เลือกสีภายหลัง ทาไม่ต่ำกว่า 2 เที่ยว <p>11. หมวดงานครุภัณฑ์</p> <ul style="list-style-type: none"> - ชุดโซฟาเข้ามุม จำนวน 1 ชุด มีคุณลักษณะไม่น้อยกว่าดังนี้ <ul style="list-style-type: none"> ▪ โซฟารูปทรงตัว L โครงสร้างผลิตจากไม้เนื้อแข็ง มีความแข็งแรง บุด้วยฟองน้ำ หุ้มด้วยหนังเทียมคุณภาพดี ▪ ขนาดโซฟา 226 x 226 x 70-75 cm. ขนาดสามารถปรับได้ตามความเหมาะสมของพื้นที่

ด้วยมหาวิทยาลัยราชภัฏบ้านสมเด็จเจ้าพระยา มีความประสงค์จะจัดจ้าง โครงการโครงการงานปรับปรุงห้องนวัตกรรมการศึกษาและพัฒนาทักษะการเรียนรู้ในศตวรรษที่ 21 ตามรายการต่อไปนี้โดย วิธีประกวดราคาอิเล็กทรอนิกส์ (e-bidding) ณ มหาวิทยาลัยราชภัฏบ้านสมเด็จเจ้าพระยา ผู้รับจ้างต้องเป็นผู้ออกค่าใช้จ่ายค่าขนส่งในการส่งมอบของที่จ้างทำ หากต้องมีการขนส่งของถึงมหาวิทยาลัยราชภัฏบ้านสมเด็จเจ้าพระยา

ที่	รายการ	จำนวน	รายละเอียด
			<ul style="list-style-type: none"> - โต๊ะขาเหล็ก ท็อปไม้จริงทำสี ขนาด 1.00 x 2.20 ม. จำนวน 6 ชุด มีคุณลักษณะไม่น้อยกว่าดังนี้ <ul style="list-style-type: none"> ▪ ขาเหล็กกล่องขนาดไม่น้อยกว่า 2x2 นิ้วหนาไม่น้อยกว่า 2.3 มิลล์ หน้าท็อปไม้จริงทำสี ผู้รับจ้างนำเสนอคณะกรรมการตรวจรับพัสดุพิจารณา ก่อนดำเนินงาน - เก้าอี้ขาเหล็กตัน 4 หุน จำนวน 60 ตัว มีคุณลักษณะไม่น้อยกว่าดังนี้ <ul style="list-style-type: none"> ▪ ที่นั่งทำจากโฟลึบพองน้ำ หุ้มด้วยหนังเทียม พนักพิงทำจากโฟลึบ หรือพนักพิงบุพองน้ำ หุ้มหนังเทียม ไม่มีเท้าแขน โครงสร้างทำจากเหล็ก ขาเก้าอี้ผลิตจากเหล็กกลมเพลลาตัน ขนาด 4 หุน ชุดเก้าอี้ขนาด 47 x 55 x 81 cm - ลำโพง จำนวน 4 ตัว มีคุณลักษณะไม่น้อยกว่าดังนี้ <ul style="list-style-type: none"> ▪ มีตัวตู้ลำโพง สามารถรองรับกำลังขับปกติได้ไม่น้อยกว่า 150 วัตต์ ที่ 8 โอห์ม ▪ ตัวตู้ลำโพงประกอบด้วย ลำโพงเสียงต่ำ ขนาดไม่น้อยกว่า 5 นิ้ว จำนวนไม่น้อยกว่า 1 ตัว และลำโพงเสียงสูงขนาดไม่น้อยกว่า 0.5 นิ้ว จำนวนไม่น้อยกว่า 1 ตัว ▪ การตอบสนองความถี่ได้ไม่แคบกว่าช่วง 65 Hz – 19 kHz ▪ มีค่า SPL สูงสุดไม่น้อยกว่า 113 dB SPL ที่ 1 เมตร ▪ มีค่าความไว (Sensitivity) ไม่น้อยกว่า 89 dB SPL ที่ 1 วัตต์, 1 เมตร ▪ มุมการกระจายเสียงแนวนอนไม่น้อยกว่า 120 องศา และแนวตั้งไม่น้อยกว่า 110 องศา



ด้วยมหาวิทยาลัยราชภัฏบ้านสมเด็จเจ้าพระยา มีความประสงค์จะจัดจ้าง โครงการโครงการงานปรับปรุงห้องนวัตกรรมการศึกษาและพัฒนาทักษะการเรียนรู้ในศตวรรษที่ 21 ตามรายการต่อไปนี้โดย วิธีประกวดราคาอิเล็กทรอนิกส์ (e-bidding) ณ มหาวิทยาลัยราชภัฏบ้านสมเด็จเจ้าพระยา ผู้รับจ้างต้องเป็นผู้ออกค่าใช้จ่ายค่าขนส่งในการส่งมอบของที่จ้างทำ หากต้องมีการขนส่งของถึงมหาวิทยาลัยราชภัฏบ้านสมเด็จเจ้าพระยา

ที่	รายการ	จำนวน	รายละเอียด
			<ul style="list-style-type: none"> ■ มี Transformer Taps ในตัว สามารถใช้งานในระบบ 70/100 V Line ได้ ■ ได้มาตรฐาน CE, EAC และ RoHS เป็นอย่างน้อย ■ เครื่องผสมและขยายสัญญาณเสียงแบบ 2 โชน จำนวน 1 เครื่อง <p>มีคุณสมบัติไม่น้อยกว่าดังนี้</p> <ul style="list-style-type: none"> ■ มีช่องสัญญาณเสียงขาเข้าสำหรับ Mic/Line จำนวนไม่น้อยกว่า 6 ช่อง และช่องสัญญาณเสียงขาเข้าแบบ Stereo จำนวนไม่น้อยกว่า 2 ช่อง ■ มีไฟแสดงสัญญาณเสียงขาเข้าและเมื่อเกิดสัญญาณ Peak ทุกช่อง ■ มีกำลังขยายสัญญาณเสียงได้ไม่น้อยกว่า 100W x 2 ที่ 8 โอห์ม และไม่น้อยกว่า 100W x 2 ที่ 70V/100Vสามารถปรับแต่งเสียง Bass และ Treble ได้ ■ อีสระทั้งสองช่อง ■ มีฟังก์ชันการทำงานของ DSP อย่างน้อย ดังนี้ Feedback Suppressor, Priority Ducker, Compressor, Reverb และ Echo ■ สามารถเลือกให้เสียงออกที่ลำโพงช่องใดช่องหนึ่งหรือทั้งสองช่องพร้อมกันได้ ■ มีค่า THD ไม่เกิน 0.3% ที่ความถี่ 1 kHz ■ มีช่องต่อ Line Out จำนวนไม่น้อยกว่า 2 ช่อง ■ มี EQ สำหรับปรับแต่งสัญญาณเสียง มีวงจรป้องกันความเสียหายในตัว อย่างน้อยดังนี้ Load Protection, Amplifier Protection และ Power Supply Protection

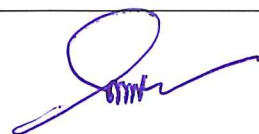

ด้วยมหาวิทยาลัยราชภัฏบ้านสมเด็จเจ้าพระยา มีความประสงค์จะจัดจ้าง โครงการโครงการงานปรับปรุงห้องนวัตกรรมการศึกษาและพัฒนาทักษะการเรียนรู้ในศตวรรษที่ 21 ตามรายการต่อไปนี้โดย วิธีประกวดราคาอิเล็กทรอนิกส์ (e-bidding) ณ มหาวิทยาลัยราชภัฏบ้านสมเด็จเจ้าพระยา ผู้รับจ้างต้องเป็นผู้ออกค่าใช้จ่ายค่าขนส่งในการส่งมอบของที่จ้างทำ หากต้องมีการขนส่งของถึงมหาวิทยาลัยราชภัฏบ้านสมเด็จเจ้าพระยา

ที่	รายการ	จำนวน	รายละเอียด
			<ul style="list-style-type: none"> ■ รองรับการต่ออุปกรณ์ควบคุมระดับเสียงแต่ละโซนเพิ่มเติมได้ ■ สามารถติดตั้งกับตู้ Rack ได้โดยตรง และมีขนาดไม่เกิน 2 U ■ จอภาพอินเตอร์แอคทีฟ หน้าจอแบบสัมผัสพร้อมปากกา ความละเอียด 4K ขนาดหน้าจอกว้างไม่น้อยกว่า 85 นิ้ว จำนวน 1 เครื่อง พร้อมขาตั้ง ■ ชุดพีซีโมดูลสำหรับเชื่อมต่อจอภาพอินเตอร์แอคทีฟ จำนวน 1 ชุด ■ โมดูลไร้สาย 2 ความถี่ สำหรับเชื่อมต่อจอภาพอินเตอร์แอคทีฟ จำนวน 1 ชุด มีคุณลักษณะไม่น้อยกว่าดังนี้ ■ เป็นจอภาพขนาดหน้าจอน้อยกว่า 86 นิ้ว โดยใช้ Backlight แบบ DLED พร้อม Ultrafine Touch Technology (UFT) ■ หน้าจอสามารถแสดงสีได้ 1.07 พันล้านสี (10bit) หรือดีกว่า ■ จอรับภาพมีความละเอียด 3840 x 2160 ในแบบ Native (อัตราส่วนภาพ 16:9) ■ มีมุมมองของจอภาพ 178 องศาในแนวนอน และ 178 องศา ในแนวตั้ง หรือดีกว่า ■ อัตรา Contrast Ratio ไม่น้อยกว่า 5000:1 และ และความสว่างจอภาพไม่น้อยกว่า 400 nits ■ ความเร็วในการตอบสนองของหน้าจอ 8ms หรือดีกว่า ■ LED backlight มีอายุการใช้งาน 50,000 ชั่วโมงหรือดีกว่า ■ หน้าจอเป็นแบบ Anti-Glare เพื่อลดแสงสะท้อน และกันรอยขีดข่วนได้ระดับ 7H หรือดีกว่า

ด้วยมหาวิทยาลัยราชภัฏบ้านสมเด็จเจ้าพระยา มีความประสงค์จะจัดจ้าง โครงการโครงการงานปรับปรุงห้องนวัตกรรมการศึกษาและพัฒนาทักษะการเรียนรู้ในศตวรรษที่ 21 ตามรายการต่อไปนี้โดย วิธีประกวดราคาอิเล็กทรอนิกส์ (e-bidding) ณ มหาวิทยาลัยราชภัฏบ้านสมเด็จเจ้าพระยา ผู้รับจ้างต้องเป็นผู้ออกค่าใช้จ่ายค่าขนส่งในการส่งมอบของที่จ้างทำ หากต้องมีการขนส่งของถึงมหาวิทยาลัยราชภัฏบ้านสมเด็จเจ้าพระยา

ที่	รายการ	จำนวน	รายละเอียด
			<ul style="list-style-type: none"> ■ ใช้เทคโนโลยีระบบสัมผัสแบบ Infrared โดยรองรับการสัมผัสหน้าจอพร้อมกัน สูงสุด 20 จุด บน ระบบแอนดรอยด์ และการสัมผัสพร้อมกัน 33 จุด บนระบบวินโดวส์ โดยต้องเป็นจอที่ติดตั้งระบบสัมผัสมาจากโรงงานเพื่อความสมบูรณ์ในการใช้งาน ไม่ใช่จอที่มาติดตั้งระบบสัมผัสภายหลัง ■ สามารถใช้งานด้วยนิ้วมือหรือปากกาสัมผัสช่วยในการเขียนได้ ■ มีหน่วยประมวลผลติดตั้งภายในแบบ ARM Cortex-A73*4, Ram 4GB DDR4 พร้อมระบบปฏิบัติการระบบ Android version 9 หรือใหม่กว่า และพื้นที่เก็บข้อมูล 32GB หรือดีกว่า เพื่อใช้ในการแสดงไฟล์รูปภาพ, วิดีโอ และเอกสาร แชนจ์หน้าจอจากโทรศัพท์มือถือขึ้นที่หน้าจอ ได้โดยไม่ต้องเชื่อมต่อกับคอมพิวเตอร์ ■ มีช่องรับสัญญาณเข้า (Input) ไม่น้อยกว่า ดังนี้ VGA x1, HDMI x3 (60Hz), DP Port x1 ■ @60Hz, USB type A 2.0 x1, USB type A 3.0 x4, RS232 x1, RJ45 x1, Audio line-in x1, USB type B x2, USB type C x1 (PD 60W) ■ มีช่องส่งสัญญาณออก (Output) ไม่น้อยกว่าดังนี้ Audio out x1, HDMI(4K@60Hz) x1, SPDIF x1 ■ มีช่องรับสัญญาณเข้าแบบ USB type A และ type B อยู่ที่ด้านหน้าของจอภาพ เพื่อง่ายต่อการใช้งาน ■ มีเทคโนโลยีถนอมสายตาของผู้ใช้งาน ■ มีลำโพง Stereo Sound ในตัวขนาดไม่น้อยกว่า 15W x 2 + 15W x1 Subwoofer



ด้วยมหาวิทยาลัยราชภัฏบ้านสมเด็จเจ้าพระยา มีความประสงค์จะจัดจ้าง โครงการโครงการงานปรับปรุงห้องนวัตกรรม การศึกษาและพัฒนาทักษะการเรียนรู้ในศตวรรษที่ 21 ตามรายการต่อไปนี้โดย วิธีประกวดราคาอิเล็กทรอนิกส์ (e-bidding) ณ มหาวิทยาลัยราชภัฏบ้านสมเด็จเจ้าพระยา ผู้รับจ้างต้องเป็นผู้ออกค่าใช้จ่ายค่าขนส่งในการส่งมอบของที่จ้างทำ หากต้องมีการขนส่ง ของถึงมหาวิทยาลัยราชภัฏบ้านสมเด็จเจ้าพระยา

ที่	รายการ	จำนวน	รายละเอียด
			<ul style="list-style-type: none"> ■ ผลิตภัณฑ์ต้องมีsoftware ภายใต้อีชื่อเดียวกัน สำหรับใช้เขียน โดยสามารถเขียนได้บนไฟล์รูปภาพ และเอกสารและสามารถบันทึกหน้าจอเป็นไฟล์ วิดีโอได้ ■ ต้องเชื่อมต่อเครื่องคอมพิวเตอร์ โน้ตบุ๊ก แท็บเล็ต และอุปกรณ์มือถือที่ทำงานบนระบบปฏิบัติการ ต่างๆ ทั้ง Windows, IOS และ Android ได้ <p style="text-align: center;">คุณลักษณะของคอมพิวเตอร์แบบติดตั้ง</p> <p>ภายใน</p> <ul style="list-style-type: none"> ■ มีหน่วยประมวลผลกลาง (CPU) Intel Core i5-10400T ■ หน่วยประมวลผลกราฟฟิกไม่ต่ำกว่า Intel HD Graphics 630 ■ มีระบบบันทึกข้อมูลแบบ SSD ที่มีความจุไม่น้อยกว่า 256 GB ■ มีหน่วยความจำ RAM ไม่น้อยกว่า 8 GB ■ รองรับสัญญาณ internet แบบ Wifi 6 ■ มี Windows 10 Pro 64 bit ลิขสิทธิ์แท้ ติดตั้งมาพร้อมกับตัวเครื่อง <p>รายละเอียดและคุณสมบัติSoftware</p> <ul style="list-style-type: none"> ■ โปรแกรมการเรียนการสอน/โปรแกรมสำหรับเขียน ที่หน้าจอ รองรับระบบปฏิบัติการทั้ง Windows และ Android โปรแกรมสามารถเชื่อมต่อผู้ ให้บริการ Cloud Service ได้อาทิเช่น Google Drive, One Drive, Dropbox เป็นอย่างน้อย โดยสามารถUpload / Download ไฟล์ไปยัง Cloud Service ได้ ■ โปรแกรมสามารถเปิดโอกาสให้ผู้ใช้งานส่งภาพจาก Notebook, Tablet, Mobile มาแสดงได้โดยผ่าน Application ภายใต้อีชื่อรายการค้าเดียวกันที่ พัฒนาโดยบริษัทเจ้าของผลิตภัณฑ์

ด้วยมหาวิทยาลัยราชภัฏบ้านสมเด็จเจ้าพระยา มีความประสงค์จะจัดจ้าง โครงการโครงการงานปรับปรุงห้องนวัตกรรมการศึกษาและพัฒนาทักษะการเรียนรู้ในศตวรรษที่ 21 ตามรายการต่อไปนี้โดย วิธีประกวดราคาอิเล็กทรอนิกส์ (e-bidding) ณ มหาวิทยาลัยราชภัฏบ้านสมเด็จเจ้าพระยา ผู้รับจ้างต้องเป็นผู้ออกค่าใช้จ่ายค่าขนส่งในการส่งมอบของที่จ้างทำ หากต้องมีการขนส่งของถึงมหาวิทยาลัยราชภัฏบ้านสมเด็จเจ้าพระยา

ที่	รายการ	จำนวน	รายละเอียด
			<ul style="list-style-type: none"> <li data-bbox="965 488 1474 638">▪ รองรับการอัปเดตโปรแกรมได้แบบ OTA ในกรณีที่โปรแกรมมีการอัปเดตเวอร์ชันใหม่ๆหรือแก้ไขข้อผิดพลาดต่างๆ <li data-bbox="965 672 1474 822">▪ ผู้ใช้สามารถใช้โปรแกรมสร้างพื้นที่การใช้งานของตัวเองได้ผ่านการ Sign in – Sign Out ผ่าน QR Code Scan ใน <li data-bbox="965 855 1474 1131">▪ Application บนโทรศัพท์มือถือได้ ผู้ใช้งานสามารถแชร์ภาพบนจอไปยังอุปกรณ์ต่างๆได้ และผู้ร่วมใช้งานสามารถแชร์หน้าจอบนอุปกรณ์ไร้สายไปยังจอหลักได้ (Cast in – Cast Out) <li data-bbox="965 1164 1474 1489">▪ สามารถค้นหาข้อมูลจากอินเทอร์เน็ต โดยสามารถดึงข้อมูลภาพนิ่ง ภาพเคลื่อนไหว ลิงค์เว็บไซต์ได้จาก Software สำหรับการเขียนโดยไม่ต้องสลับหรือเปิด Software อื่นๆเพิ่มขึ้นมา เพื่อความสะดวกและรวดเร็วในการใช้งาน <li data-bbox="965 1523 1474 1624">▪ ระบบ AI Pen ที่สามารถคาดการณ์ความคิดของผู้เขียน โดยวิเคราะห์จาก <li data-bbox="965 1657 1474 1870">▪ มีลายเส้นที่เขียน จำลองมาเป็นภาพที่ต้องการ นอกจากนั้นยังสามารถเชื่อมต่อไปที่อินเทอร์เน็ตเพื่อค้นหาภาพที่ Software คาดการณ์ได้ทันที <li data-bbox="965 1904 1474 2072">▪ สามารถแสดง QR code ขึ้นมาที่หน้าจอเพื่อใช้แชร์รูปจากบนจอภาพให้ผู้ที่ต้องการบันทึกโดยโทรศัพท์มือถือแท็บเล็ตได้



ด้วยมหาวิทยาลัยราชภัฏบ้านสมเด็จเจ้าพระยา มีความประสงค์จะจัดจ้าง โครงการโครงการงานปรับปรุงห้องนวัตกรรมการศึกษาและพัฒนาทักษะการเรียนรู้ในศตวรรษที่ 21 ตามรายการต่อไปนี้โดย วิธีประกวดราคาอิเล็กทรอนิกส์ (e-bidding) ณ มหาวิทยาลัยราชภัฏบ้านสมเด็จเจ้าพระยา ผู้รับจ้างต้องเป็นผู้ออกค่าใช้จ่ายค่าขนส่งในการส่งมอบของที่จ้างทำ หากต้องมีการขนส่งของถึงมหาวิทยาลัยราชภัฏบ้านสมเด็จเจ้าพระยา

ที่	รายการ	จำนวน	รายละเอียด
			<ul style="list-style-type: none"> ■ สามารถบันทึกภาพหน้าจอเป็นวิดีโอได้ เพื่อใช้ในการดูย้อนหลังหรือสร้างเป็นสื่อการสอนได้ โดยเลือกความละเอียดได้สูงสุดในระดับ 4K ■ สามารถทำการ LIVE ไปยัง Facebook หรือ YouTube ได้โดยไม่ต้องผ่านโปรแกรมอื่นๆ ■ รองรับการเปิดโหมดสำหรับผู้มีปัญหาด้านสายตา อาทิ ตาบอดสี เป็นต้น ■ มีฟังก์ชัน การจัดการอุปกรณ์ (Device Manager) สำหรับแอดมิน ด้วยการใช้คำสั่งแบบระยะไกล ■ สามารถเพิ่มอุปกรณ์(จออัจฉริยะ)เข้าในระบบได้ ■ สามารถสั่ง ปิดเครื่อง หรือ รีสตาร์ทเครื่องได้ ■ สามารถส่งข้อความไปยังจอที่อยู่ในระบบได้ ■ สามารถสั่ง อัปเดตเฟิร์มแวร์เครื่องได้ ■ สามารถเพิ่มหรือลด แอปพลิเคชันบนจอ (แอนดรอย) ได้ <p>- เครื่องปรับอากาศ 40,000 BTU จำนวน 4 เครื่อง มีคุณลักษณะไม่น้อยกว่าดังนี้</p>



ด้วยมหาวิทยาลัยราชภัฏบ้านสมเด็จเจ้าพระยา มีความประสงค์จะจัดจ้าง โครงการโครงการงานปรับปรุงห้องนวัตกรรมการศึกษาและพัฒนาทักษะการเรียนรู้ในศตวรรษที่ 21 ตามรายการต่อไปนี้โดย วิธีประกวดราคาอิเล็กทรอนิกส์ (e-bidding) ณ มหาวิทยาลัยราชภัฏบ้านสมเด็จเจ้าพระยา ผู้รับจ้างต้องเป็นผู้ออกค่าใช้จ่ายค่าขนส่งในการส่งมอบของที่จ้างทำ หากต้องมีการขนส่งของถึงมหาวิทยาลัยราชภัฏบ้านสมเด็จเจ้าพระยา

ที่	รายการ	จำนวน	รายละเอียด
			<ul style="list-style-type: none"> ▪ เครื่องปรับอากาศชนิดจ่ายลมเย็น 4 ทิศทาง ขนาดไม่น้อยกว่า 40,000 BTU เป็นผลิตภัณฑ์ที่ได้รับมาตรฐาน มอก. - งานติดตั้งเครื่องปรับอากาศแบบฝังฝ้า 4 ทิศทาง ขนาดไม่น้อยกว่า 40,000 BTU ประหยัดไฟเบอร์ 5 นํ้ายา R32 คอยล์ทองแดง รีโมทไร้สาย พร้อม อุปกรณ์การติดตั้งครบชุด ติดตั้งจำนวน 4 เครื่อง คอมเพรสเซอร์รับประกันไม่น้อยกว่า 5 ปี , อะไหล่ทุกชิ้นส่วนไม่น้อยกว่า 1 ปี ผู้รับจ้างต้องส่งเอกสาร ขออนุมัติเครื่องปรับอากาศให้กรรมการตรวจรับ พัสตูปิจารณาไม่น้อยกว่า 3 ยี่ห้อ - - ระบบโทรทัศน์วงจรปิด รองรับกล้องไม่น้อยกว่า 8 ตัว ฮาร์ดดิสไม่น้อยกว่า 2 TB พร้อม จอแสดงผล จำนวน 1 ชุด มีคุณลักษณะไม่น้อยกว่าดังนี้ <ul style="list-style-type: none"> ▪ ความละเอียด 5 ล้านพิกเซล 2560x194 ▪ OSD เมนู, 2D DNR, DWDR ▪ รองรับไม้คั่นบันทึกเสียงในตัว ▪ EXIR 2.0, Smart IR กลางคืนสูงสุด 30 เมตร ▪ ระยะแสงสีขาว 20 เมตร ▪ ขนาดเลนส์ 3.6 มม มุมมอง 80.1 องศา ▪ ระบบวัดแสงพร้อมระบบ ICR ▪ รองรับ 4ระบบ HDTVI / HDCVI / AHD / CVBS ▪ วัสดุอย่างดีกันน้ำ IP67 - เครื่องกระจายสัญญาณอินเทอร์เน็ต ขนาด 24 ch จำนวน 1 เครื่อง มีคุณลักษณะไม่น้อยกว่าดังนี้ <ul style="list-style-type: none"> ▪ Network Interface 16 x 10/100/1000Mbps RJ45 Ports (Auto Negotiation/Auto MDI/MDIX)

ด้วยมหาวิทยาลัยราชภัฏบ้านสมเด็จเจ้าพระยา มีความประสงค์จะจัดจ้าง โครงการโครงการงานปรับปรุงห้องนวัตกรรมการศึกษาและพัฒนาทักษะการเรียนรู้ในศตวรรษที่ 21 ตามรายการต่อไปนี้โดย วิธีประกวดราคาอิเล็กทรอนิกส์ (e-bidding) ณ มหาวิทยาลัยราชภัฏบ้านสมเด็จเจ้าพระยา ผู้รับจ้างต้องเป็นผู้ออกค่าใช้จ่ายค่าขนส่งในการส่งมอบของที่จ้างทำ หากต้องมีการขนส่งของถึงมหาวิทยาลัยราชภัฏบ้านสมเด็จเจ้าพระยา

ที่	รายการ	จำนวน	รายละเอียด
			<ul style="list-style-type: none"> ▪ Standards and Protocols IEEE ▪ 802.3i, IEEE 802.3u, IEEE 802.3ab , IEEE 802.3x ▪ Switching Capacity 32Gbps ▪ Transmission Method Store-and-Forward ▪ MAC Address Table 8K ▪ Network Media 10BASE-T: UTP category 3, 4, 5 cable (maximum 100m) <ul style="list-style-type: none"> - ตู้เก็บอุปกรณ์มาตรฐานขนาด 6 U จำนวน 1 ตู้ - ผ้า màn ชนิด màn mầu เลือกแบบลายภายหลัง <p>หมายเหตุ</p> <ul style="list-style-type: none"> - รายการบางอย่างอาจมีการเปลี่ยนแปลงได้ตามความเหมาะสม ตามพื้นที่หน้างาน - ระยะเวลาการดำเนินงาน 120 วัน

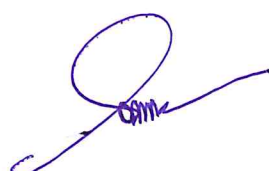

แบบแสดงรายการ ปริมาณงาน และราคา

ชื่อโครงการ/ ปรับปรุงห้องนวัตกรรมการศึกษาและพัฒนาทักษะการเรียนรู้ในศตวรรษที่ 21

แบบเลขที่

สถานที่ก่อสร้าง มหาวิทยาลัยราชภัฏบ้านสมเด็จเจ้าพระยา

หน่วยงานเจ้าของโครงการ/ มหาวิทยาลัยราชภัฏบ้านสมเด็จเจ้าพระยา

คำนวณราคากลาง

เมื่อวันที่ 10

เดือน

เมษายน

พ.ศ.

2566

หน่วย : บาท

ลำดับที่	รายการ	จำนวน	หน่วย	ค่าวัสดุ		ค่าแรงงาน		รวมค่าวัสดุและ แรงงาน	หมายเหตุ
				ราคาต่อหน่วย	จำนวนเงิน	ราคาต่อหน่วย	จำนวนเงิน		
	กลุ่มงานส่วนของห้องชั้น 4								
1	หมวดงานรื้อถอน	1	งาน				29,510.00	29,510.00	
2	หมวดงานพื้น	1	งาน		212,750.00		34,225.00	246,975.00	
3	หมวดงานผนัง	1	งาน		330,760.00		303,194.00	633,954.00	
4	หมวดงานฝ้าเพดาน	1	งาน		59,800.00		17,825.00	77,625.00	
5	หมวดงานประตูหน้าต่าง	1	งาน		52,800.00		25,800.00	78,600.00	
6	หมวดงานระบบสุขาภิบาล(ส่วนห้องน้ำชั้น 1)	1	งาน		286,020.00		82,895.00	368,915.00	
7	หมวดงานโครงสร้างห้องน้ำ	1	งาน		102,741.00		325,034.00	427,775.00	
8	หมวดงานเบ็ดเตล็ด	1	งาน		14,700.00		14,800.00	29,500.00	
9	หมวดงานไฟฟ้าแสงสว่าง	1	งาน		125,100.00		50,780.00	175,880.00	
10	หมวดงานทาสี	1	งาน		9,360.00		6,480.00	15,840.00	
	รวมหมวด 1-10				1,194,031.00		890,543.00	2,084,574.00	
	Factor F(1.3022)							629,958.26	
	รวมราคางานปรับปรุง							2,714,532.26	

แบบแสดงรายการ ปริมาณงาน และราคา

ชื่อโครงการ/ ปรับปรุงห้องนวัตกรรมการศึกษาและพัฒนาทักษะการเรียนรู้ในศตวรรษที่ 21

แบบเลขที่

สถานที่ก่อสร้าง มหาวิทยาลัยราชภัฏบ้านสมเด็จเจ้าพระยา

หน่วยงานเจ้าของโครงการ/ มหาวิทยาลัยราชภัฏบ้านสมเด็จเจ้าพระยา

คำนวณราคากลาง

เมื่อวันที่

10

เดือน

เมษายน

พ.ศ.

2566

หน่วย : บาท

ลำดับที่	รายการ	จำนวน	หน่วย	ค่าวัสดุ		ค่าแรงงาน		รวมค่าวัสดุและ แรงงาน	หมายเหตุ
				ราคาต่อหน่วย	จำนวนเงิน	ราคาต่อหน่วย	จำนวนเงิน		
1	หมวดงานรื้อถอน								
1.1	รื้อฝ้าเพดาน	185	ตร.ม.		-	30.00	5,550.00	5,550.00	รื้อพร้อมขนทิ้ง
1.2	รื้อคอมไฟ สายไฟ ท่อร้อยสาย	1	งาน		-	3,000.00	3,000.00	3,000.00	รื้อเก็บ
1.3	รื้อผนังก่ออิฐฉาบปูน	46	ตร.ม.		-	60.00	2,760.00	2,760.00	รื้อพร้อมขนทิ้ง
1.4	รื้อกระจกเงาของเดิมทั้งหมด ฝ้ามันของเดิม	1	งาน		-	2,000.00	2,000.00	2,000.00	รื้อเก็บ
1.5	รื้อชุดกระจกของเดิม	16	ตร.ม.		-	200.00	3,200.00	3,200.00	รื้อเก็บ
1.6	รื้อชุดหน้าต่างกระจกของเดิม	25	ตร.ม.		-	150.00	3,750.00	3,750.00	รื้อเก็บ
1.7	รื้อพื้นกระเบื้องของเดิม	185	ตร.ม.		-	50.00	9,250.00	9,250.00	รื้อพร้อมขนทิ้ง
	รวมหมวด 1						29,510.00	29,510.00	
2	หมวดงานพื้น								
2.1	งานสกัดพื้น คสล.ของเดิมพร้อมปรับระดับพื้น	185.00	ตร.ม.	550.00	101,750.00	65.00	12,025.00	113,775.00	
2.1	ปูพื้น spc คลิ๊ก ล็อค หน้า 4 มม. เลือกแบบภายหลัง	185.00	ตร.ม.	600.00	111,000.00	120.00	22,200.00	133,200.00	
	รวมหมวด 2				212,750.00		34,225.00	246,975.00	

แบบแสดงรายการ ปริมาณงาน และราคา

ชื่อโครงการ/ ปรับปรุงห้องนวัตกรรมการศึกษาและพัฒนาทักษะการเรียนรู้ในศตวรรษที่ 21

แบบเลขที่

สถานที่ก่อสร้าง มหาวิทยาลัยราชภัฏบ้านสมเด็จเจ้าพระยา

หน่วยงานเจ้าของโครงการ/ มหาวิทยาลัยราชภัฏบ้านสมเด็จเจ้าพระยา

คำนวณราคากลาง

เมื่อวันที่ 10

เดือน

เมษายน

พ.ศ.

2566

หน่วย : บาท

ลำดับที่	รายการ	จำนวน	หน่วย	ค่าวัสดุ		ค่าแรงงาน		รวมค่าวัสดุและ แรงงาน	หมายเหตุ
				ราคาต่อหน่วย	จำนวนเงิน	ราคาต่อหน่วย	จำนวนเงิน		
3	หมวดงานผนัง								
3.1	ซ่อมแซมผิวผนังเดิม ขูดลอกสีเก่าออก	1	เหมา		-	5,000.00	5,000.00	5,000.00	
3.2	งานก่อผนังอิฐมวลเบา ฉาบ 2 ด้าน	100	ตร.ม.	550.00	55,000.00	135.00	13,500.00	68,500.00	
3.3	ติดตั้งวัสดุซับเสียง ขนาด 60x120 cm. มีความหนาไม่น้อยกว่า 25 มม.	54	ตร.ม.	2,200.00	118,800.00	150.00	8,100.00	126,900.00	
3.4	ทำทับหลังเสาเอ็น-คานทับหลัง คสล. รองรับเฟรมกระจก	16	ม.	185.00	2,960.00	65.00	1,040.00	4,000.00	
3.5	ผนังกระจกลามิเนต 4+4 มิลลิเมตร เฟรมอลูมิเนียมอบดำ	44	ตร.ม.	3,500.00	154,000.00	500.00	22,000.00	176,000.00	
3.6	ติดฟิล์มกรองแสงสำหรับกระจกอาคาร	516	ตร.พ.		-	94.00	48,504.00	48,504.00	
3.7	งานตกแต่งผนังกราฟฟิค (ดูพื้นที่หน้างาน) (ทำ Shop เสนอก่อนดำเนินงาน)	162	ตร.พ.		-	350.00	56,700.00	56,700.00	
3.8	งานออกแบบและตกแต่งผนัง ด้านหน้าโถงลิฟท์ชั้น 1 (ทำ Shop เสนอก่อนดำเนินงาน) ดูพื้นที่หน้างาน	1	งาน		-	120,000.00	120,000.00	120,000.00	
3.9	งานทำสี loft	63	ตร.ม.		-	450.00	28,350.00	28,350.00	วัสดุ+ค่าแรง
	รวมหมวด 3				330,760.00		303,194.00	633,954.00	
4	หมวดงานฝ้าเพดาน								
4.1	ซ่อมแซมผิวปูนท้องเพดานปูนเปลือย	1	เหมา		-	5,000.00	5,000.00	5,000.00	
4.2	งานทาสียาเคลือบเงา ปูนเปลือยเพดาน	185	ตร.ม.	80.00	14,800.00	45.00	8,325.00	23,125.00	
4.3	แผ่นอนุสติคสำหรับดูดซับเสียง ขนาด 1.20x1.20 ซม. มีความหนาไม่น้อยกว่า 25 มม. (ดูพื้นที่หน้างาน)	15	ตร.ม.	3,000.00	45,000.00	300.00	4,500.00	49,500.00	
	รวมหมวดงาน 4				59,800.00		17,825.00	77,625.00	

แบบแสดงรายการ ปริมาณงาน และราคา

ชื่อโครงการ/ ปรับปรุงห้องนวัตกรรมการศึกษาและพัฒนาทักษะการเรียนรู้ในศตวรรษที่ 21

แบบเลขที่

สถานที่ก่อสร้าง มหาวิทยาลัยราชภัฏบ้านสมเด็จเจ้าพระยา

หน่วยงานเจ้าของโครงการ/ มหาวิทยาลัยราชภัฏบ้านสมเด็จเจ้าพระยา

คำนวณราคากลาง

เมื่อวันที่

10

เดือน

เมษายน

พ.ศ.

2566

หน่วย : บาท

ลำดับที่	รายการ	จำนวน	หน่วย	ค่าวัสดุ		ค่าแรงงาน		รวมค่าวัสดุและ แรงงาน	หมายเหตุ
				ราคาต่อหน่วย	จำนวนเงิน	ราคาต่อหน่วย	จำนวนเงิน		
5	หมวดงานประตู-หน้าต่าง								
5.1	D1 (ดูแบบขยาย)	1	ชุด		-	3,500.00	3,500.00	3,500.00	
5.2	D2 ประตูพีวีซีลายไม้ ขนาดเท่าของเดิม (เลือกแบบลายภายหลัง)	3	ชุด		-	4,500.00	13,500.00	13,500.00	รวมติดตั้ง
5.3	D3 ประตูบานเฟี้ยม รางแขวน กระฉกใส หนา 6 มม. อลูมิเนียมอบดำ	8.8	ตร.ม.	6,000.00	52,800.00	1,000.00	8,800.00	61,600.00	
	รวมหมวดงาน 5				52,800.00		25,800.00	78,600.00	
6	หมวดงานระบบสุขาภิบาล								
6.1	รื้อถอนพื้น คสล. รื้อผนังก่ออิฐบางส่วน กระเบื้องห้องน้ำเดิม ทั้งหมด โครงสร้าง+หลังคา รวมกระเบื้องเคาน์เตอร์	1.00	งาน	-	-	10,000.00	10,000.00	10,000.00	รื้อพร้อมขนทิ้ง
6.2	งานรื้อแผ่นหลังคาของเดิม	80	ตร.ม.	-	-	45.00	3,600.00	3,600.00	รื้อพร้อมขนทิ้ง
6.3	รื้อกระชักรอก อ่างล้างหน้า โถฉี	14.00	ชุด		-	140.00	1,960.00	1,960.00	รื้อพร้อมขนทิ้ง
6.4	รื้อผนังห้องน้ำเดิมทั้งหมด	6.00	ชุด		-	140.00	840.00	840.00	รื้อพร้อมขนทิ้ง
6.5	รื้อชุดโคมไฟเดิม ทั้งหมด	1.00	งาน		-	1,500.00	1,500.00	1,500.00	รื้อพร้อมขนทิ้ง
6.6	งานเดินท่อโสโครก โถปัสสาวะชาย	4.00	จุด	900.00	3,600.00	-	-	3,600.00	ท่อแขวงW/P - TRAP
6.7	งานเดินท่อโสโครก อ่างล้างหน้า	6.00	จุด	900.00	5,400.00	-	-	5,400.00	ท่อแขวงW/P - TRAP
6.8	งานเดินท่อสายชำระ	9.00	จุด	600.00	5,400.00	-	-	5,400.00	ท่อแขวงW/P - TRAP
6.9	งานเดินท่อก๊อกน้ำอ่างล้างหน้า+ก๊อกน้ำล้างพื้น	6.00	จุด	600.00	3,600.00	-	-	3,600.00	ท่อแขวงW/P - TRAP
6.10	สายฉีดชำระ พร้อมข้อแขวน +วาล์วเปิด-ปิดน้ำ	9.00	จุด	350.00	3,150.00	105.00	945.00	4,095.00	

แบบแสดงรายการ ปริมาณงาน และราคา

ชื่อโครงการ/ ปรับปรุงห้องนวัตกรรมการศึกษาและพัฒนาทักษะการเรียนรู้ในศตวรรษที่ 21

แบบเลขที่

สถานที่ก่อสร้าง มหาวิทยาลัยราชภัฏบ้านสมเด็จเจ้าพระยา

หน่วยงานเจ้าของโครงการ/ มหาวิทยาลัยราชภัฏบ้านสมเด็จเจ้าพระยา

จำนวนราคากลาง

เมื่อวันที่ 10

เดือน

เมษายน

พ.ศ.

2566

หน่วย : บาท

ลำดับที่	รายการ	จำนวน	หน่วย	ค่าวัสดุ		ค่าแรงงาน		รวมค่าวัสดุและ แรงงาน	หมายเหตุ
				ราคาต่อหน่วย	จำนวนเงิน	ราคาต่อหน่วย	จำนวนเงิน		
6.11	สต็อบวาล์ว 1/2"	17.00	อัน	120.00	2,040.00	35.00	595.00	2,635.00	
6.12	LAV1 - อ่างล้างหน้าแบบฝิ่งบนเคาน์เตอร์	6.00	ชุด	4,500.00	27,000.00	450.00	2,700.00	29,700.00	
6.13	ก๊อมน้ำแบบหยุดอัตโนมัติ	6.00	ชุด	1,500.00	9,000.00	150.00	900.00	9,900.00	
6.14	FF. ก๊อมน้ำล้างพื้น	2.00	ชุด	125.00	250.00	25.00	50.00	300.00	
6.15	ท่อน้ำทิ้ง อ่างล้างหน้า/ซิงค์แบบกระปุก ABS ซุปโครเมียม ชาร์ป 12"	6.00	ชุด	235.00	1,410.00	60.00	360.00	1,770.00	
6.16	สายน้ำดี สายถักสแตนเลส ยาว 1 เมตร	15.00		250.00	3,750.00	40.00	600.00	4,350.00	
6.17	H. แผงกันปัสสาวะชายสำเร็จรูป 400 x 900 x 10 mm.	5.00	ชุด	2,000.00	10,000.00	170.00	850.00	10,850.00	
6.18	FD. ตะแกรงทองเหลืองซูปโครเมียม มีฝาครอบกันกลิ่น 3"	4.00	อัน	250.00	1,000.00	75.00	300.00	1,300.00	
6.19	CO. ฝาปิดส้วมทองเหลือง 6 นิ้ว	4.00	อัน	230.00	920.00	50.00	200.00	1,120.00	
6.20	W. ผนังกันห้องน้ำสำเร็จรูป พร้อมประตูและอุปกรณ์ ติดตั้ง	9.00	ห้อง	13,000.00	117,000.00	1,000.00	9,000.00	126,000.00	
6.21	T1. โถส้วมชักโครกชนิดนั่งราบ แบบล้างชักน้ำ ขนาด 6 ลิตร พร้อมอุปกรณ์	9.00	ชุด	5,000.00	45,000.00	450.00	4,050.00	49,050.00	
6.22	T3. โถปัสสาวะชาย พร้อมก๊อมน้ำแบบกด พร้อมอุปกรณ์ครบชุด	5.00	ชุด	2,100.00	10,500.00	450.00	2,250.00	12,750.00	
6.23	Mr1. กระจกเงาหนา5มม.ขนาดรวมกรอบ 1.00 x 2.00 ม	2.00	ชุด	3,500.00	7,000.00	1,000.00	2,000.00	9,000.00	
	.(พร้อมกรอบไม้ปิดโดยรอบ)								
6.25	ทำชิงปูน พร้อมปูกระเบื้อง	1	งาน		-	15,000.00	15,000.00	15,000.00	วัสดุ+ค่าแรง
6.26	เดินระบบท่อ pvc 4 นิ้ว ท่อโศโครก (ลงระบบบำบัดหลัก)	1	งาน		-	25,000.00	25,000.00	25,000.00	วัสดุ+ค่าแรง
6.27	คอนกรีตพิมพ์ลาย พร้อม เคลือบเงา (เลือกลายภายหลัง)	50	ตร.ม.	600.00	30,000.00	25,001.00	195.00	30,195.00	
	รวมหมวด 6				286,020.00		82,895.00	368,915.00	

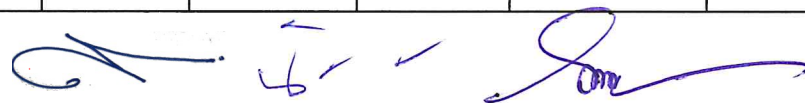

แบบแสดงรายการ ปริมาณงาน และราคา

ชื่อโครงการ/ ปรับปรุงห้องนวัตกรรมการศึกษาและพัฒนาทักษะการเรียนรู้ในศตวรรษที่ 21

แบบเลขที่

สถานที่ก่อสร้าง มหาวิทยาลัยราชภัฏบ้านสมเด็จเจ้าพระยา

หน่วยงานเจ้าของโครงการ/ มหาวิทยาลัยราชภัฏบ้านสมเด็จเจ้าพระยา

คำนวณราคากลาง

เมื่อวันที่

10

เดือน

เมษายน

พ.ศ.

2566

หน่วย : บาท

ลำดับที่	รายการ	จำนวน	หน่วย	ค่าวัสดุ		ค่าแรงงาน		รวมค่าวัสดุและ แรงงาน	หมายเหตุ
				ราคาต่อหน่วย	จำนวนเงิน	ราคาต่อหน่วย	จำนวนเงิน		
7	หมงงานโครงสร้างห้องน้ำ								
7.1	คอนกรีตโครงสร้างติดดิน ทั้งหมด	4.00	ลบ.ม.	2,399.00	9,596.00	436.00	1,744.00	11,340.00	
7.2	คอนกรีต 1:2:4 โครงสร้างชั้นเดียว	5.00	ลบ.ม.	2,399.00	11,995.00	436.00	2,180.00	14,175.00	
	ทรายถมบดอัดแน่น	8.00	ลบ.ม.	450.00	3,600.00	120.00	960.00	4,560.00	
7.3	ไม้แบบ ขนาด 1"x6" พร้อมทำแบบหล่อ	1.00	เหมา		-	3,000.00	3,000.00	3,000.00	วัสดุ+ค่าแรง
7.4	ไม้เคร่า ขนาด 11/2"x3"	1.00	เหมา		-	2,500.00	2,500.00	2,500.00	วัสดุ+ค่าแรง
7.5	เหล็ก WIRE MESH 4 มม. ขนาดตาราง 0.20x0.20 ม.	70.00	ตร.ม.	155.00	10,850.00	100.00	7,000.00	17,850.00	
7.6	ตะปู	30.00	กก.		-	45.00	1,350.00	1,350.00	
7.7	พื้นปูกระเบื้องขนาด 60 x60 ม.	70.00	ตร.ม.	560.00	39,200.00	195.00	13,650.00	52,850.00	เลือกแบบภายหลัง
7.8	โครงสร้างหลังคาใหม่ (ใช้เหล็กเทาขนาดของเดิม + เชิงชาย) แผ่นหลังคาเมทัลชีทหนา 0.4 มม.บุฉนวนกันความร้อน PU หนา 1 นิ้ว แบบแขวนวิช พร้อมครอบปิดด้านข้างทุกด้าน (ทำ Shop เสนอก่อนดำเนินงาน)	68.00	ตร.ม.		-	3,800.00	258,400.00	258,400.00	วัสดุ+ค่าแรง
7.9	งานเหล็กโครงสร้าง คาน	1.00	งาน		-	18,000.00	18,000.00	18,000.00	วัสดุ+ค่าแรง
7.10	งานก่อผนังอิฐมวลเบา ฉาบ 2 ด้าน	50	ตร.ม.	550.00	27,500.00	135.00	6,750.00	34,250.00	
7.11	ทาสีโครงสร้างเหล็ก	1	เหมา		-	6,000.00	6,000.00	6,000.00	วัสดุ+ค่าแรง
7.12	แผงระแนงเหล็กกล่องขนาด 1"x2"x3.2 มม.	1	งาน		-	3,500.00	3,500.00	3,500.00	วัสดุ+ค่าแรง
	รวมหมวด 6				102,741.00		325,034.00	427,775.00	

แบบแสดงรายการ ปริมาณงาน และราคา

ชื่อโครงการ/ ปรับปรุงห้องนวัตกรรมการศึกษาและพัฒนาทักษะการเรียนรู้ในศตวรรษที่ 21

แบบเลขที่

สถานที่ก่อสร้าง มหาวิทยาลัยราชภัฏบ้านสมเด็จเจ้าพระยา

หน่วยงานเจ้าของโครงการ/ มหาวิทยาลัยราชภัฏบ้านสมเด็จเจ้าพระยา

คำนวณราคากลาง

เมื่อวันที่

10

เดือน

เมษายน

พ.ศ.

2566

หน่วย : บาท

ลำดับที่	รายการ	จำนวน	หน่วย	ค่าวัสดุ		ค่าแรงงาน		รวมค่าวัสดุและ แรงงาน	หมายเหตุ
				ราคาต่อหน่วย	จำนวนเงิน	ราคาต่อหน่วย	จำนวนเงิน		
8	หมวดงานเบ็ดเตล็ด								
8.1	พัดลมแบบโจรถัดมั่ง ขนาด 16 นิ้ว พร้อมอุปกรณ์ (การติดตั้งดูพื้นที่หน้างาน)	3.00	ชุด	1,850.00	5,550.00	450.00	1,350.00	6,900.00	พร้อมเดินสายไฟ
8.2	พัดลมระบายอากาศแบบติดผนังขนาด 8 นิ้ว พร้อมติดตั้ง	3.00	ชุด	1,050.00	3,150.00	350.00	1,050.00	4,200.00	พร้อมเดินสายไฟ
8.3	ทำกล่องซ่อนไฟเหนือเคาน์เตอร์โครงคร่ำไม้ ทำสีดำ	4.00	เมตร	1,500.00	6,000.00	350.00	1,400.00	7,400.00	
8.4	งานป้ายห้องน้ำ ชายหญิง อะคริลิก ซ่อนไฟ รวมระบบไฟ ขนาดสูง 1.20 ม.	2.00	ชุด		-	5,500.00	11,000.00	11,000.00	วัสดุ+ค่าแรง
	รวมหมวด 8				14,700.00		14,800.00	29,500.00	
9	หมวดงานไฟฟ้าแสงสว่าง(ส่วนห้องน้ำ)								
9.1	โคมไฟดาวนไลท์ ฝังฝ้า 4 นิ้ว	13.00	จุด	350.00	4,550.00	105.00	1,365.00	5,915.00	รวมสายไฟ
9.2	led tube 220v 18 WD พร้อมชุดโคมไฟ	6.00	จุด	550.00	3,300.00	105.00	630.00	3,930.00	รวมสายไฟ
9.3	ติดตั้งสวิทซ์ไฟฟ้าทางเดียว 220 v 16 A	6.00	จุด	900.00	5,400.00	105.00	630.00	6,030.00	รวมสายไฟ
9.4	เดินท่อร้อยสายไฟ	1.00	เหมา		-	3,500.00	3,500.00	3,500.00	วัสดุ+ค่าแรง
10	หมวดงานไฟฟ้าแสงสว่าง(ชั้น4)								
9.5	โคมไฟดาวนไลท์ LED ชนิดติดลอย ขนาดไม่น้อยกว่า 4 นิ้ว	66	ชุด	350.00	23,100.00	105.00	6,930.00	30,030.00	
9.6	โคมไฟแทรคไลท์	20	ชุด	450.00	9,000.00	105.00	2,100.00	11,100.00	
9.7	ติดตั้งเชื่อมต่ออินเทอร์เน็ต LAN	15	จุด	800.00	12,000.00	350.00	5,250.00	17,250.00	
9.8	งานติดตั้งระบบทีวีวงจรปิด ระบบภาพและเสียง	1	ระบบ		-	12,500.00	12,500.00	12,500.00	
9.9	ตู้ควบคุมระบบไฟฟ้า 3 เฟส 40 แอมป์ สายเมนไฟฟ้า ท่อร้อยสาย พร้อมอุปกรณ์ติดตั้ง	1	งาน	55,000.00	55,000.00			55,000.00	

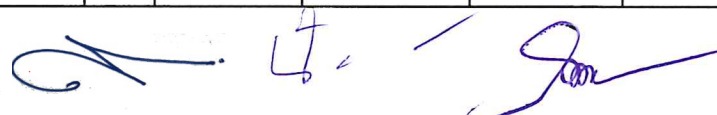

แบบแสดงรายการ ปริมาณงาน และราคา

ชื่อโครงการ/ ปรับปรุงห้องนวัตกรรมการศึกษาและพัฒนาทักษะการเรียนรู้ในศตวรรษที่ 21

แบบเลขที่

สถานที่ก่อสร้าง มหาวิทยาลัยราชภัฏบ้านสมเด็จเจ้าพระยา

หน่วยงานเจ้าของโครงการ/ มหาวิทยาลัยราชภัฏบ้านสมเด็จเจ้าพระยา

คำนวณราคากลาง

เมื่อวันที่

10

เดือน

เมษายน

พ.ศ.

2566

หน่วย : บาท

ลำดับที่	รายการ	จำนวน	หน่วย	ค่าวัสดุ		ค่าแรงงาน		รวมค่าวัสดุและ แรงงาน	หมายเหตุ
				ราคาต่อหน่วย	จำนวนเงิน	ราคาต่อหน่วย	จำนวนเงิน		
	สายไฟ ท่อร้อยสาย อุปกรณ์ติดตั้ง สำหรับปลั๊กไฟฟ้า แสงสว่าง				-		-	-	
9.11	ติดตั้งเครื่องปรับอากาศ 4 ทิศทาง ขนาด 40000 BTU	1	เครื่อง		-	5,500.00	5,500.00	5,500.00	
9.12	ติดตั้งเครื่องปรับอากาศ 4 ทิศทาง ขนาด 40000 BTU	3	เครื่อง		-	5,500.00	16,500.00	16,500.00	
9.13	ท่อน้ำยาระบบปรับอากาศ	20	ม.	650.00	13,000.00			13,000.00	
9.14	คอมไฟแทรกไลต์	20	ชุด	650.00	13,000.00	100.00	2,000.00	15,000.00	
	รวมหมวด 8				125,100.00		50,780.00	175,880.00	
10	หมวดงานทาสี								
10.1	ทาสีอะคริลิกกันเชื้อรา เลือกสีภายหลัง ทาไม่ต่ำกว่า 2 เที่ยว	144.00	ตร.ม.	65.00	9,360.00	45.00	6,480.00	15,840.00	เลือกสีภายหลัง
					-		-		
	รวมหมวด 8				9,360.00		6,480.00	15,840.00	



แบบแสดงรายการ ปริมาณงาน และราคา

ชื่อโครงการ ปรับปรุงห้องนวัตกรรมการศึกษาและพัฒนาทักษะการเรียนรู้ในศตวรรษที่ 21

สถานที่ก่อสร้าง มหาวิทยาลัยราชภัฏบ้านสมเด็จเจ้าพระยา

หน่วยงานเจ้าของโครงการ มหาวิทยาลัยราชภัฏบ้านสมเด็จเจ้าพระยา

คำนวณราคากลางโดย คณะกรรมการกำหนดราคากลาง

เมื่อวันที่

10

เดือน

เมษายน

พ.ศ. 2566

ลำดับ ที่	รายการ	ปริมาณวัสดุก่อสร้าง		ราคาวัสดุก่อสร้าง		ค่าแรงงาน		รวมเงินทั้งสิ้น(บาท)
		จำนวน	หน่วย	หน่วย	รวม	หน่วย	รวม	
	ปรับปรุงห้องนวัตกรรมการศึกษา							
8	และพัฒนาทักษะการเรียนรู้ในศตวรรษที่ 21							
	หมวดงานครุภัณฑ์							
8.1	ชุดโซฟาเข้ามุม	1	ชุด	25,000.00	25,000.00	-	-	25,000.00
8.2	โต๊ะขาเหล็ก ท็อปไม้ทำสี ขนาด 1.00 x 2.20 ม	6	ชุด	10,000.00	60,000.00	-	-	60,000.00
	รองรับที่นั่งได้ไม่น้อยกว่า 6 ที่นั่ง							
8.3	เก้าอี้ขาเหล็กตัน 4 หุน ไม่มีล้อ	70	ตัว	2,500.00	175,000.00	-	-	175,000.00
8.4	ลำโพง	6	ตัว	7,500.00	45,000.00	-	-	45,000.00
8.5	เครื่องผสมและขยายสัญญาณเสียง	1	เครื่อง	35,000.00	35,000.00	-	-	35,000.00
8.6	จอภาพอินเตอร์แอกทีฟหน้าจอบนแบบสัมผัสพร้อมปากกา					-	-	-
	ความละเอียด 4K ขนาดไม่น้อยกว่า 86 นิ้ว พร้อมขาตั้ง	1	เครื่อง	270,000.00	270,000.00	-	-	270,000.00



8.7	พีซีโมดูลสำหรับเชื่อมต่อจอภาพอินเตอร์แอกทีฟ	1	ชุด	55,000.00	55,000.00		-	55,000.00
8.8	โมดูลไร้สาย 2 ความถี่ สำหรับเชื่อมต่อจอภาพอินเตอร์แอกทีฟ	1	ชุด	4,500.00	4,500.00		-	4,500.00
8.9	เครื่องปรับอากาศ 4 ทิศทางขนาด 40000 BTU	4	เครื่อง	60,000.00	240,000.00		-	240,000.00
8.10	อุปกรณ์สำหรับเชื่อมต่ออินเทอร์เน็ต ไม่น้อยกว่า 24 ช่อง	1	เครื่อง	8,000.00	8,000.00		-	8,000.00
8.11	ตู้แร็คติดผนังขนาด 6 U	1	ตู้	3,500.00	3,500.00		-	3,500.00
8.12	ระบบโทรทัศน์วงจรมัด รองรับกล้องไม่น้อยกว่า 8 ตัว มีฮาร์ดดิส ไม่น้อยกว่า 2 TB. พร้อมจอแสดงผลและเครื่องบันทึก	1	ระบบ	15,000.00	15,000.00		-	15,000.00
8.14	ผ้าปูโต๊ะ ชนิดผ้าฝ้าย	50	ตร.ม.	1,500.00	75,000.00		-	75,000.00
	รวมหมวดงาน ครุภัณฑ์							1,011,000.00
	รวมราคารายการ งานครุภัณฑ์							1,011,000.00
	ภาษี 7 %							70,770.00
	รวมราคารายการ งานครุภัณฑ์ทั้งสิ้น							1,081,770.00

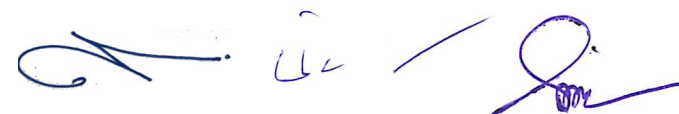

แบบสรุปค่าก่อสร้าง

กลุ่มงาน/งาน ก่อสร้าง

ชื่อโครงการ/ปรับปรุงห้องนวัตกรรมการศึกษาและพัฒนาทักษะการเรียนรู้ในศตวรรษที่ 21

สถานที่/มหาวิทยาลัยราชภัฏบ้านสมเด็จเจ้าพระยา

หน่วยงานเจ้าของโครงการ/กรมมหาวิทยาลัยราชภัฏบ้านสมเด็จเจ้าพระยา

แบบ ปร. 4 ที่แนบ มีจำนวน หน้า

คำนวณราคากลาง เมื่อวันที่ 10 เดือน เมษายน พ.ศ 2566

หน่วย : บาท

ลำดับที่	รายการ	ค่างานต้นทุน	Factor F	ค่าก่อสร้าง	หมายเหตุ
1	หมวดงานปรับปรุง	2,084,574.00	1.30	2,714,532.26	
	ปรับปรุงห้องนวัตกรรมการศึกษาและ				
	พัฒนาทักษะการเรียนรู้ในศตวรรษที่ 21				
	รวมค่างาน			2,714,532.26	



((ผศ.สุเมธ พัดเอี่ยม)

ประธานกรรมการกำหนดราคากลาง



(รศ.ดร.นิรันดร์ สุธีนิรันดร์)

กรรมการกำหนดราคากลาง



(นายวิทักดี แสงมาศ)

กรรมการและเลขานุการกำหนดราคากลาง

หมายเหตุ แบบฟอร์มนี้สามารถปรับปรุงและเปลี่ยนแปลงได้ตามความเหมาะสมและสอดคล้องกับ โครงการ/งานก่อสร้างที่คำนวณราคากลาง

แบบสรุปค่าก่อสร้าง

กลุ่มงาน/งาน ก่อสร้าง

ชื่อโครงการ/ปรับปรุงห้องนวัตกรรมการศึกษาและพัฒนาทักษะการเรียนรู้ในศตวรรษที่ 21

สถานที่/มหาวิทยาลัยราชภัฏบ้านสมเด็จเจ้าพระยา

หน่วยงานเจ้าของโครงการ/กรมมหาวิทยาลัยราชภัฏบ้านสมเด็จเจ้าพระยา

แบบ ประ. 4 ที่แนบ มีจำนวน หน้า

คำนวณราคากลาง เมื่อวันที่ 10 เดือน เมษายน พ.ศ 2566

หน่วย : บาท

ลำดับที่	รายการ	ค่างานต้นทุน	ภาษีมูลค่าเพิ่ม	ค่าก่อสร้าง	หมายเหตุ
1	ครุภัณฑ์	1,011,000.00	7%	1,081,700	
	ปรับปรุงห้องนวัตกรรมการศึกษาและ				
	พัฒนาทักษะการเรียนรู้ในศตวรรษที่ 21				
	รวมค่างาน			1,081,700.00	

(ผศ.สุเมธ พัดเยี่ยม)

ประธานกรรมการกำหนดราคากลาง

(รศ.ดร.นิรันดร์ สุธีนิรันดร์)

กรรมการกำหนดราคากลาง

(นายทวีศักดิ์ แสงมาศ)

กรรมการและเลขานุการกำหนดราคากลาง

หมายเหตุ แบบฟอร์มนี้สามารถปรับปรุงและเปลี่ยนแปลงได้ตามความเหมาะสมและสอดคล้องกับโครงการ/งานก่อสร้างที่คำนวณราคากลาง

แบบสรุปราคากลางงานก่อสร้าง

กลุ่มงาน/ก่อสร้าง

ชื่อโครงการ/ ปรับปรุงห้องนวัตกรรมการศึกษาและพัฒนาทักษะการเรียนรู้ในศตวรรษที่ 21

สถานที่ มหาวิทยาลัยราชภัฏบ้านสมเด็จเจ้าพระยา

หน่วยงานเจ้าของโครงการ

แบบ พร. 4 และ พร. 5 ที่แนบ มีจำนวน ชุด

คำนวณราคากลาง เมื่อวันที่ 10 เดือน เมษายน พ.ศ. 2565

หน่วย : บาท

ลำดับที่	รายการ	ค่าก่อสร้าง	หมายเหตุ
	ปรับปรุงห้องนวัตกรรมการศึกษาและพัฒนาทักษะการเรียนรู้ในศตวรรษที่ 21		
	หมวดงานสถาปัตยกรรม	2,714,532.26	
	งานครุภัณฑ์	1,081,700.00	
สรุป	รวมราคาทั้งโครงการ (สามล้านเจ็ดแสนเก้าหมื่นหกพันสองร้อยสามสิบสองบาทยี่สิบหกสตางค์)	3,796,232.26	



(ผศ.สุเมธ พัดเอี่ยม)

ประธานกรรมการกำหนดราคากลาง



(รศ.ดร.นิรันดร์ สุธีนิรันดร์)

กรรมการกำหนดราคากลาง



(นายทวีศักดิ์ แสงมาศ)

กรรมการและเลขานุการกำหนดราคากลาง

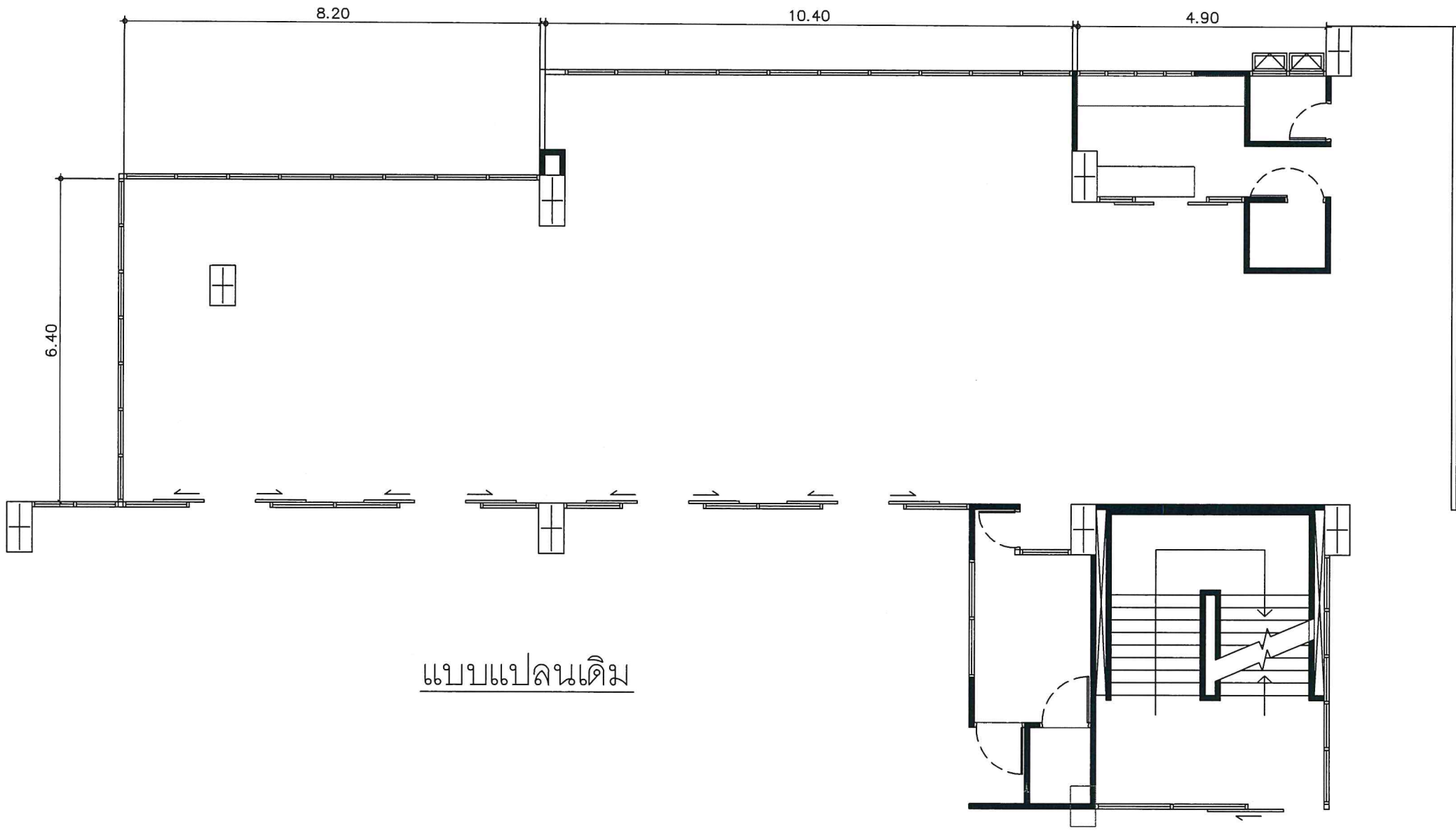

แบบแปลนเดิม

Handwritten signature and initials in blue ink.

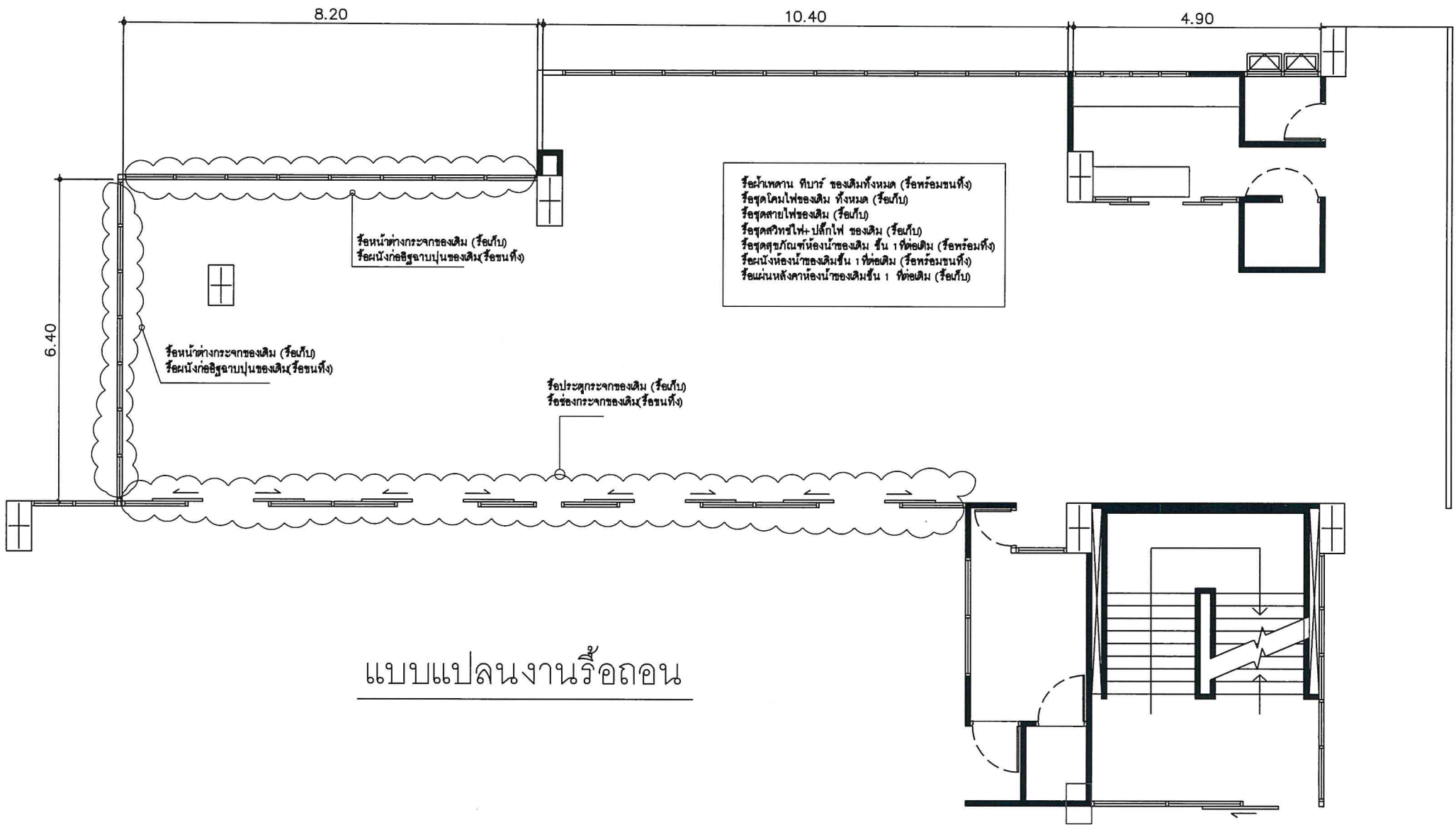

แบบแปลนงานรื้อถอน

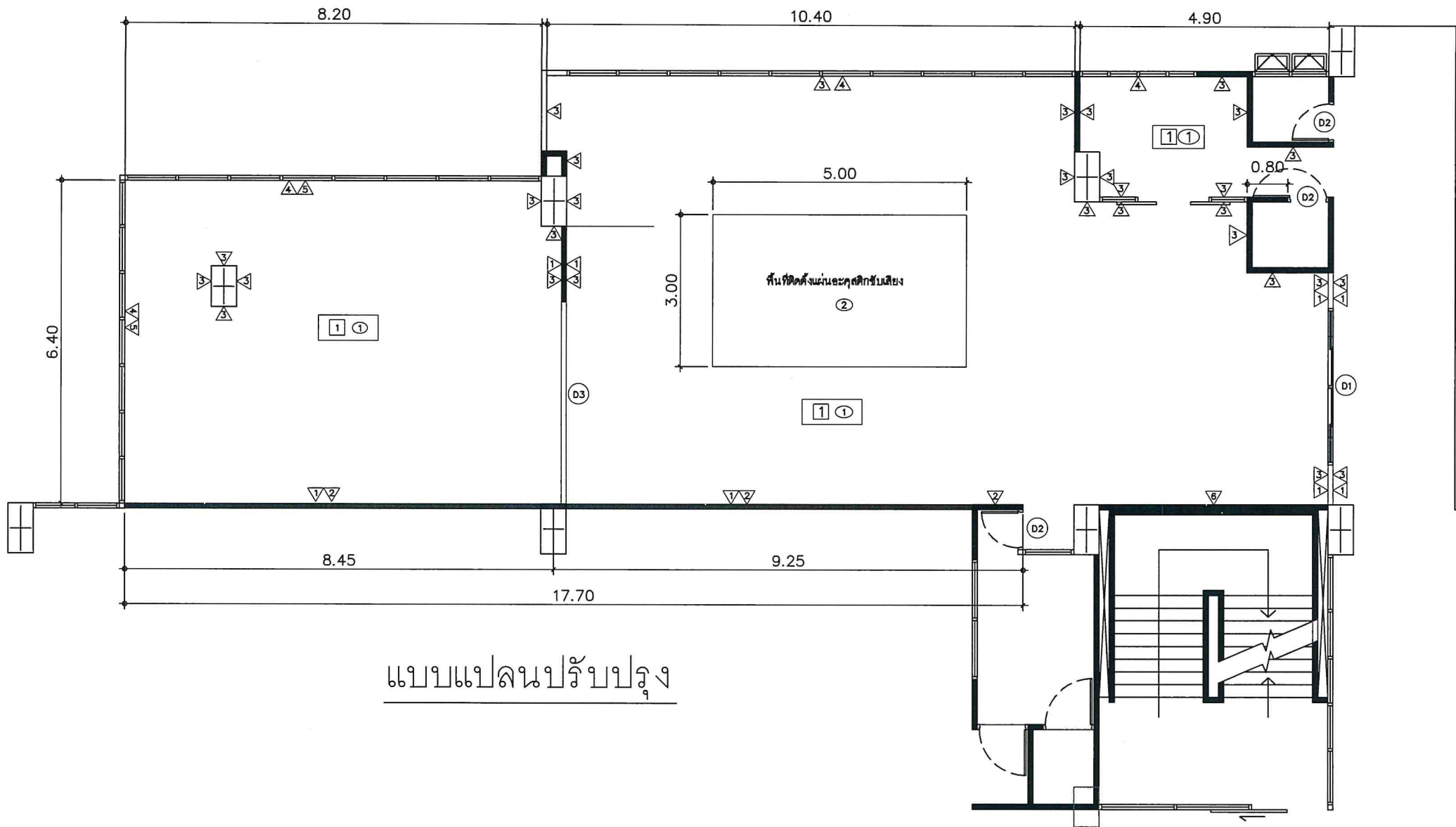

แบบแปลนปรับปรุง

Handwritten signature and initials in blue ink.

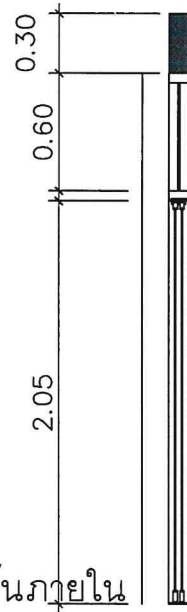
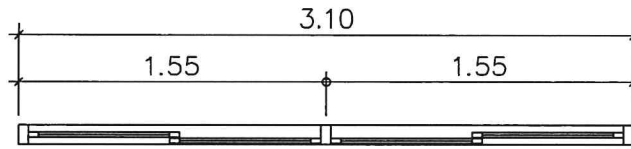

▼ ระดับพื้นภายใน

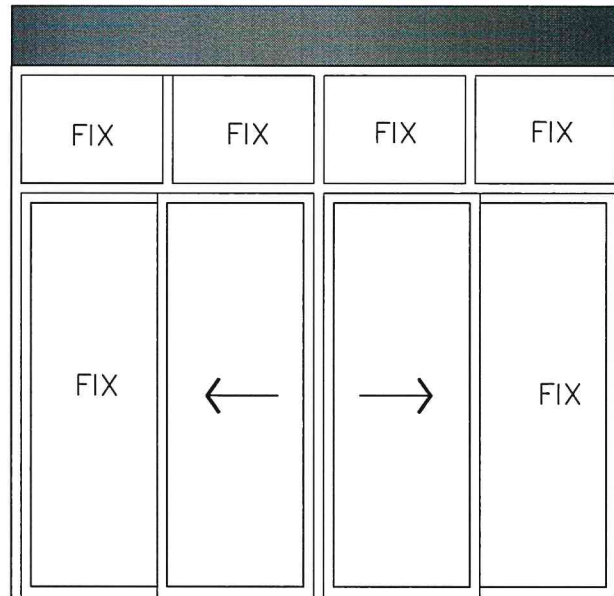

แบบบานเลื่อนอัตโนมัติ + บานติดตาย

วงกบ อลูมิเนียมอบดำ

ลูกฟัก กระจกสีเขียวใส หนา 6 มม.

บานประตูกระจกแทมเปอร์เป็ลือย หนา 10 มม.

อุปกรณ์ รางเลื่อนภายในติดตั้งชุดอุปกรณ์มอเตอร์ไฟฟ้า

Handwritten signature and initials

Handwritten signature

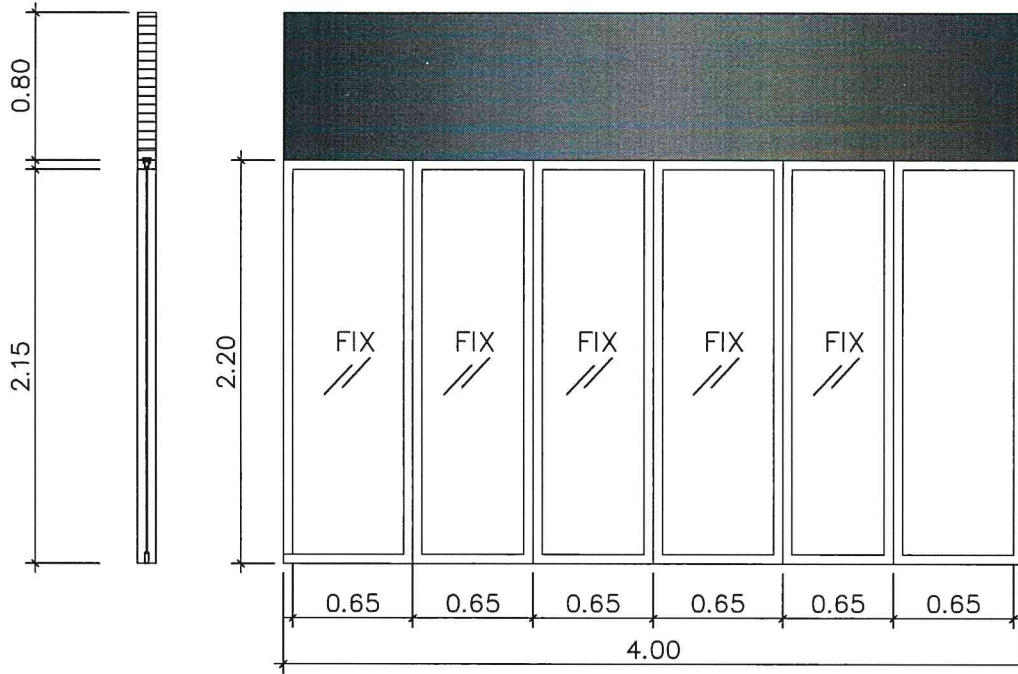
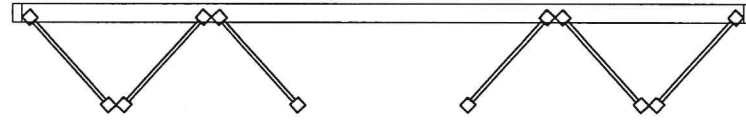

แบบประตูบานเฟี้ยม วงกบ อลูมิเนียมอบดำ
 ลูกฟัก กระจกสีเขียวใส หน้า 6 มม.
 อุปกรณ์ รางเลื่อนภายในติดตั้งชุดอุปกรณ์

[Handwritten signature] *[Handwritten initials]* *[Handwritten signature]*

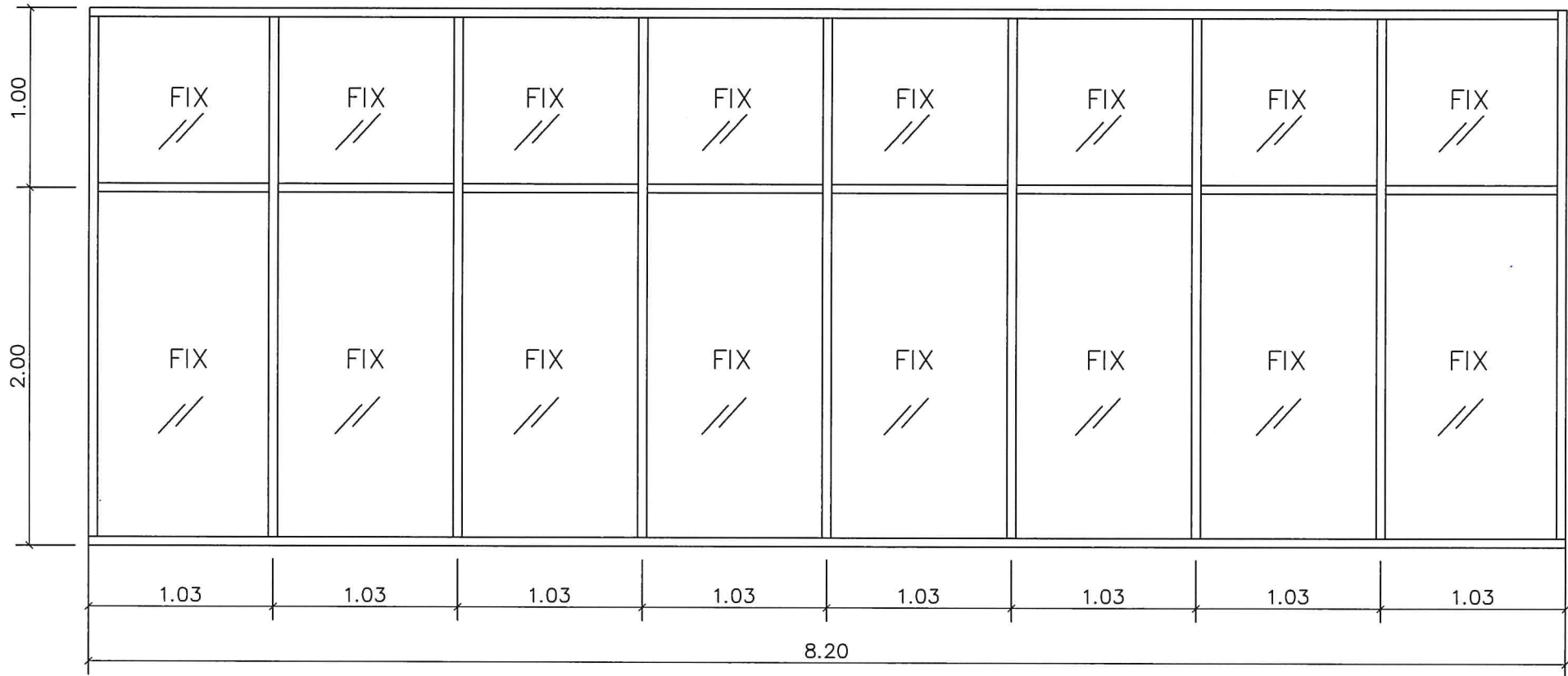

ผนังกระจก A

Handwritten signature and initials

6

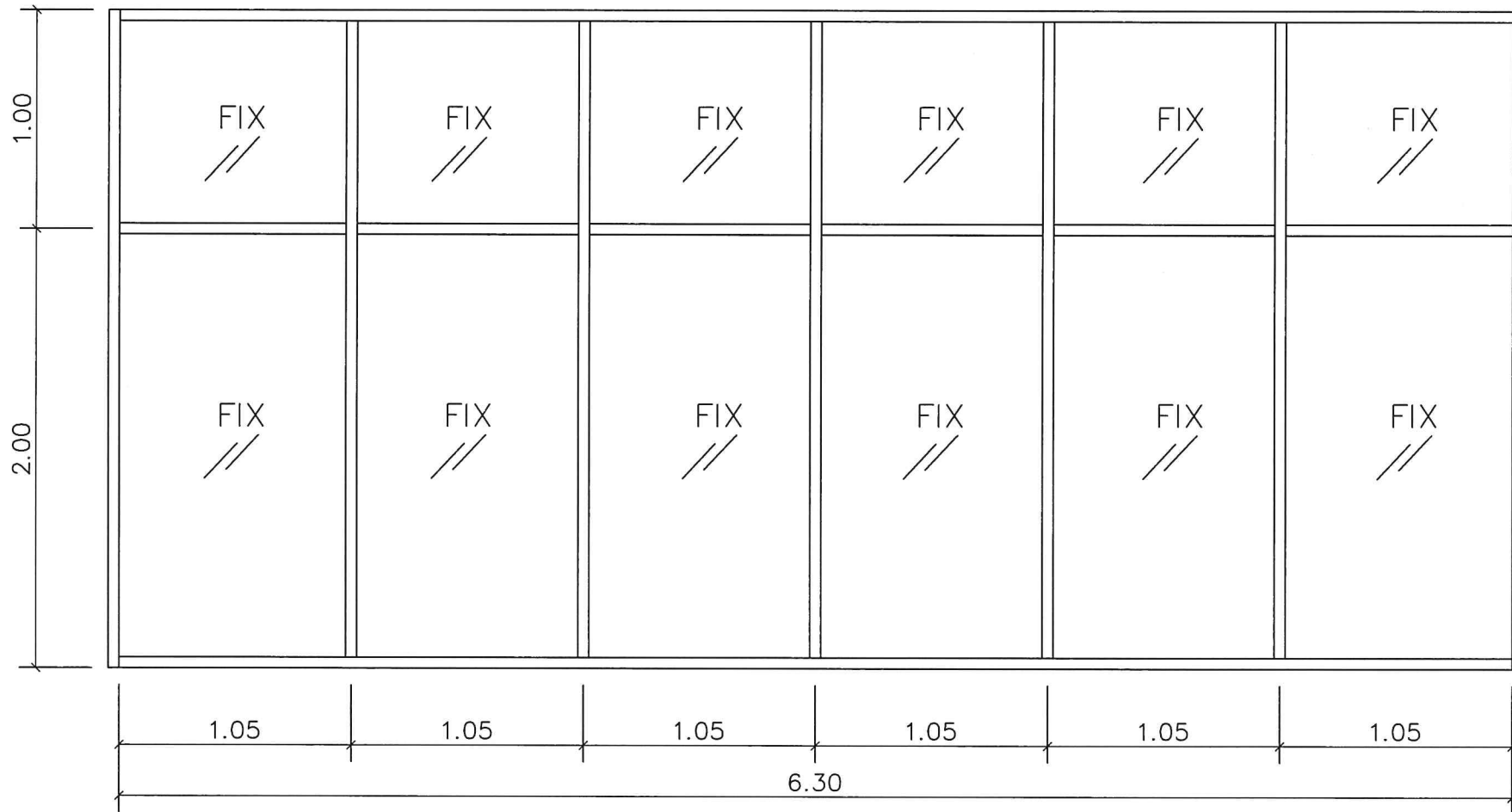

ผนังกระจก B

[Handwritten signature] *[Handwritten signature]* ⑦

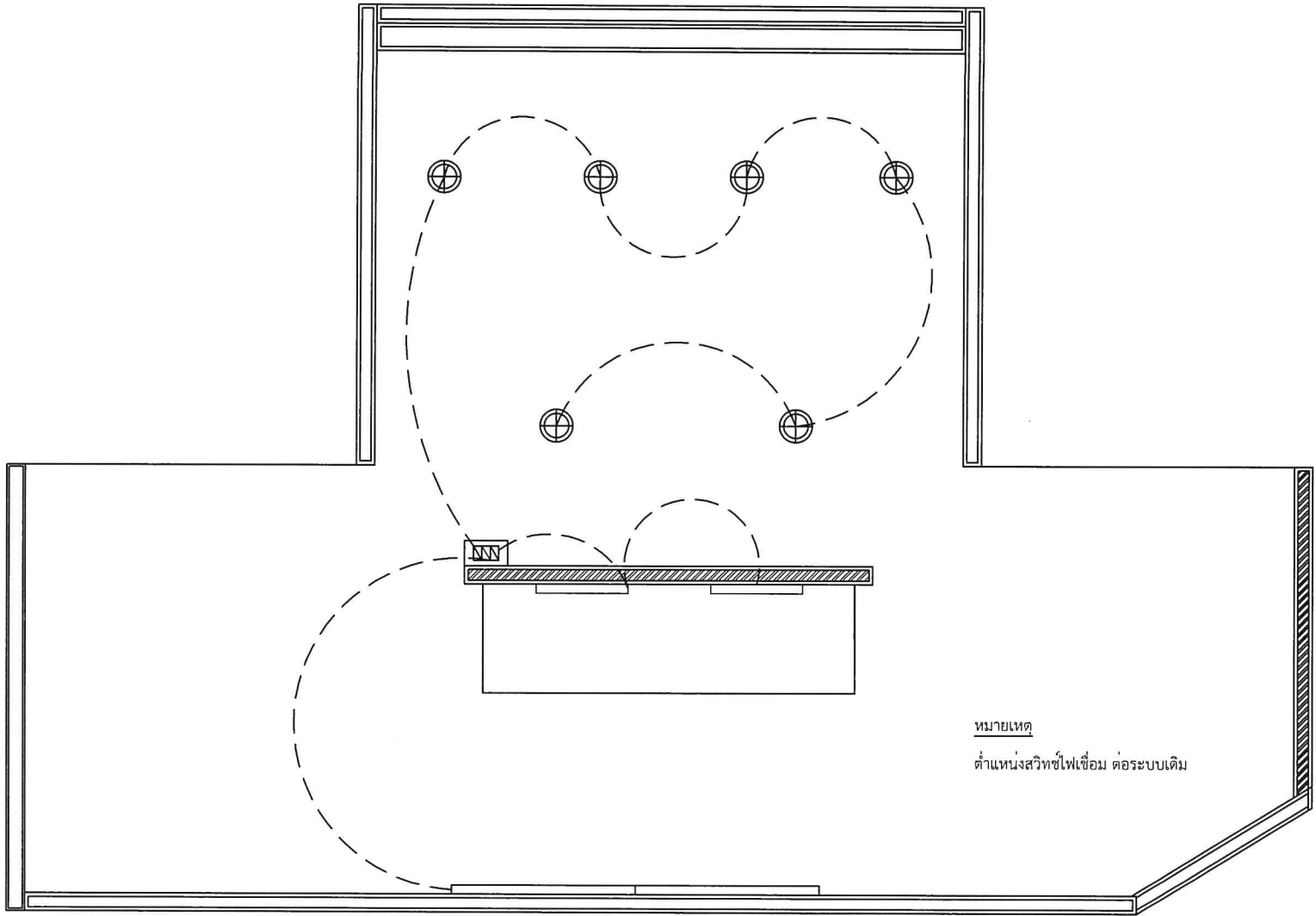

หมายเหตุ
ตำแหน่งสวิตช์ไฟเชื่อม ต่อระบบเดิม

แปลนไฟฟ้า

[Handwritten signature]

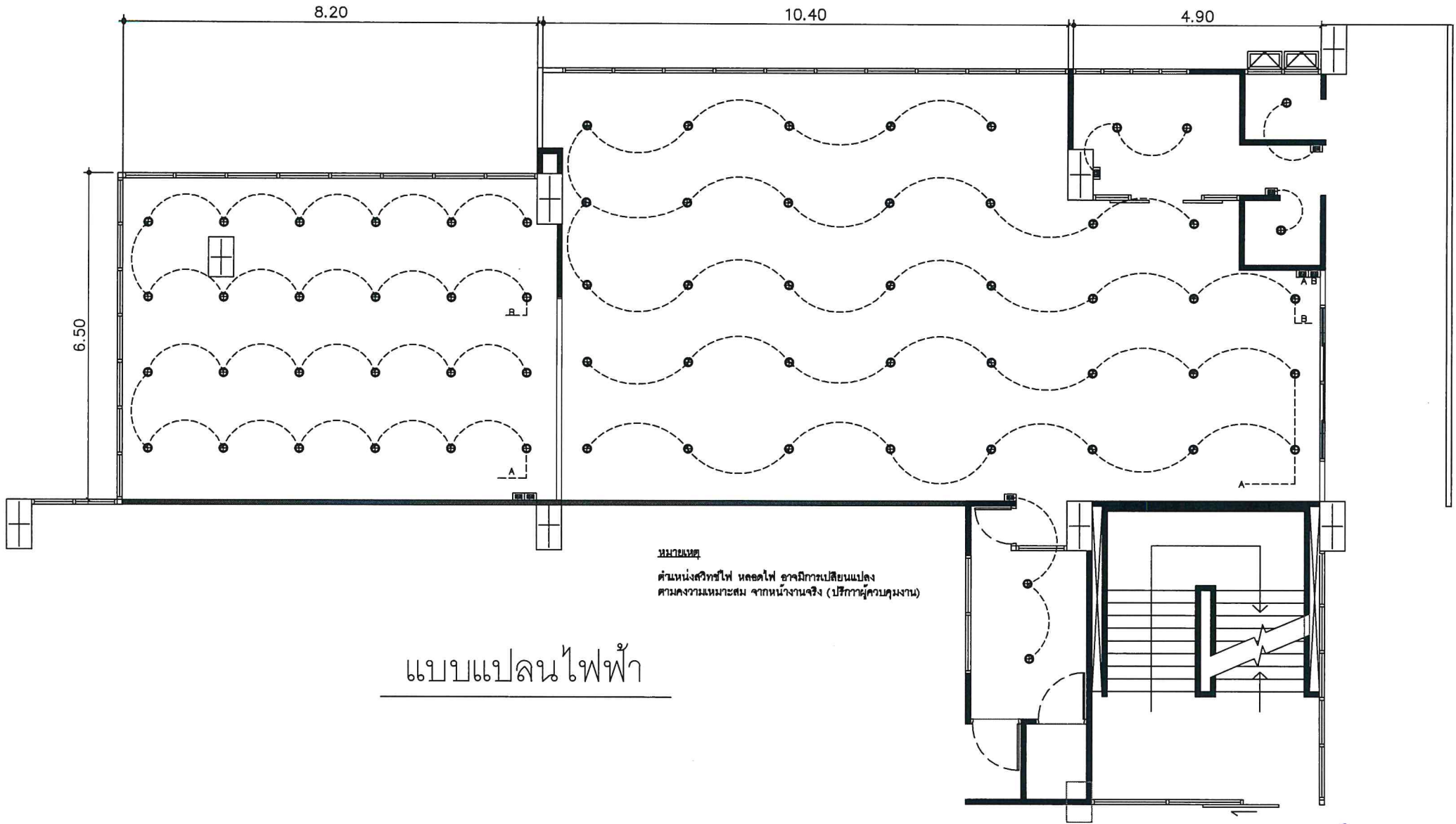

หมายเหตุ
 ตำแหน่งสวิทช์ไฟ หลอดไฟ อาจมีการเปลี่ยนแปลง
 ตามความเหมาะสม จากหน่วยงานจริง (ปรึกษาผู้ควบคุมงาน)

แบบแปลนไฟฟ้า

[Handwritten signature]

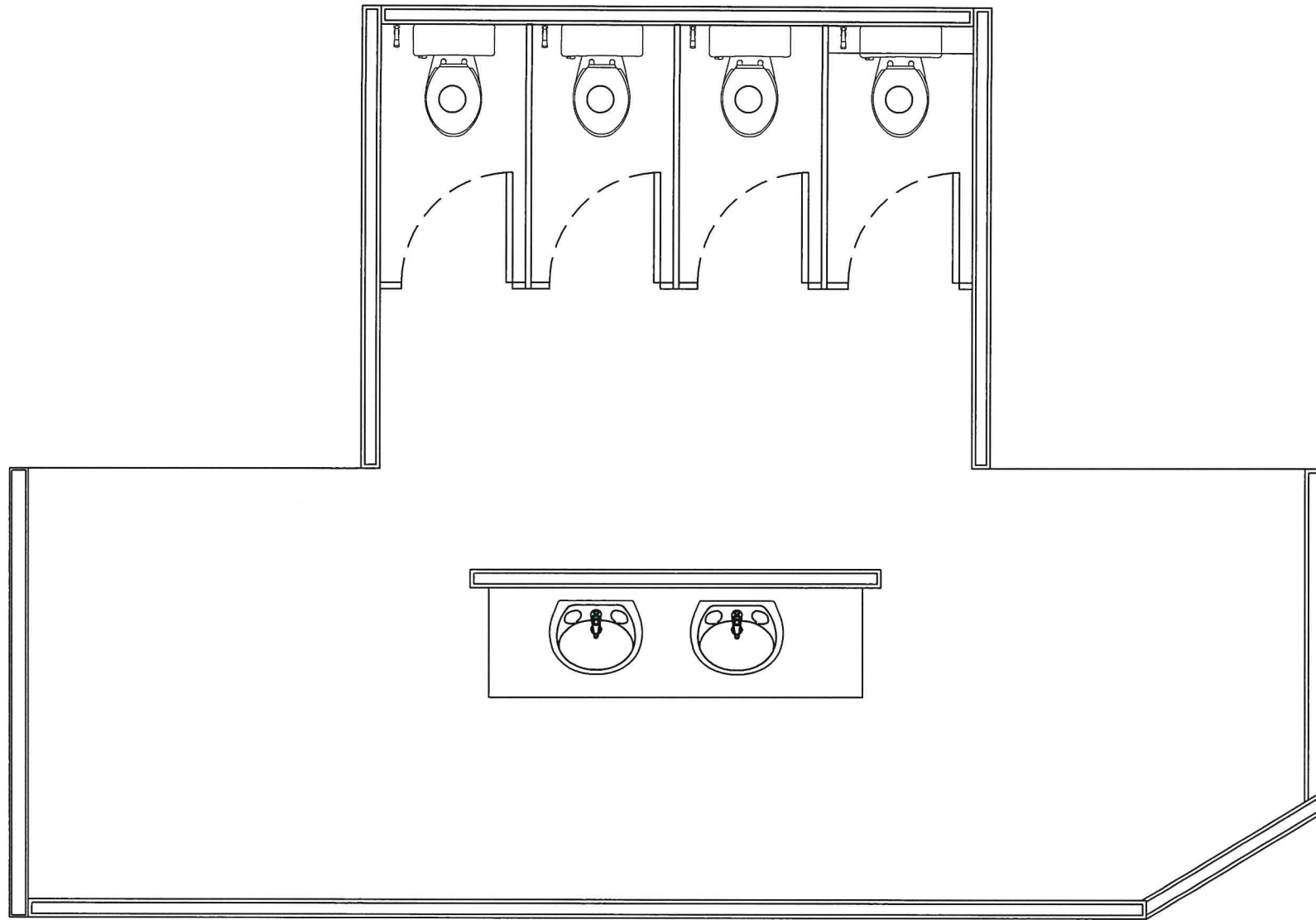

แบบแปลนของเดิม

Handwritten signature and initials in blue ink.

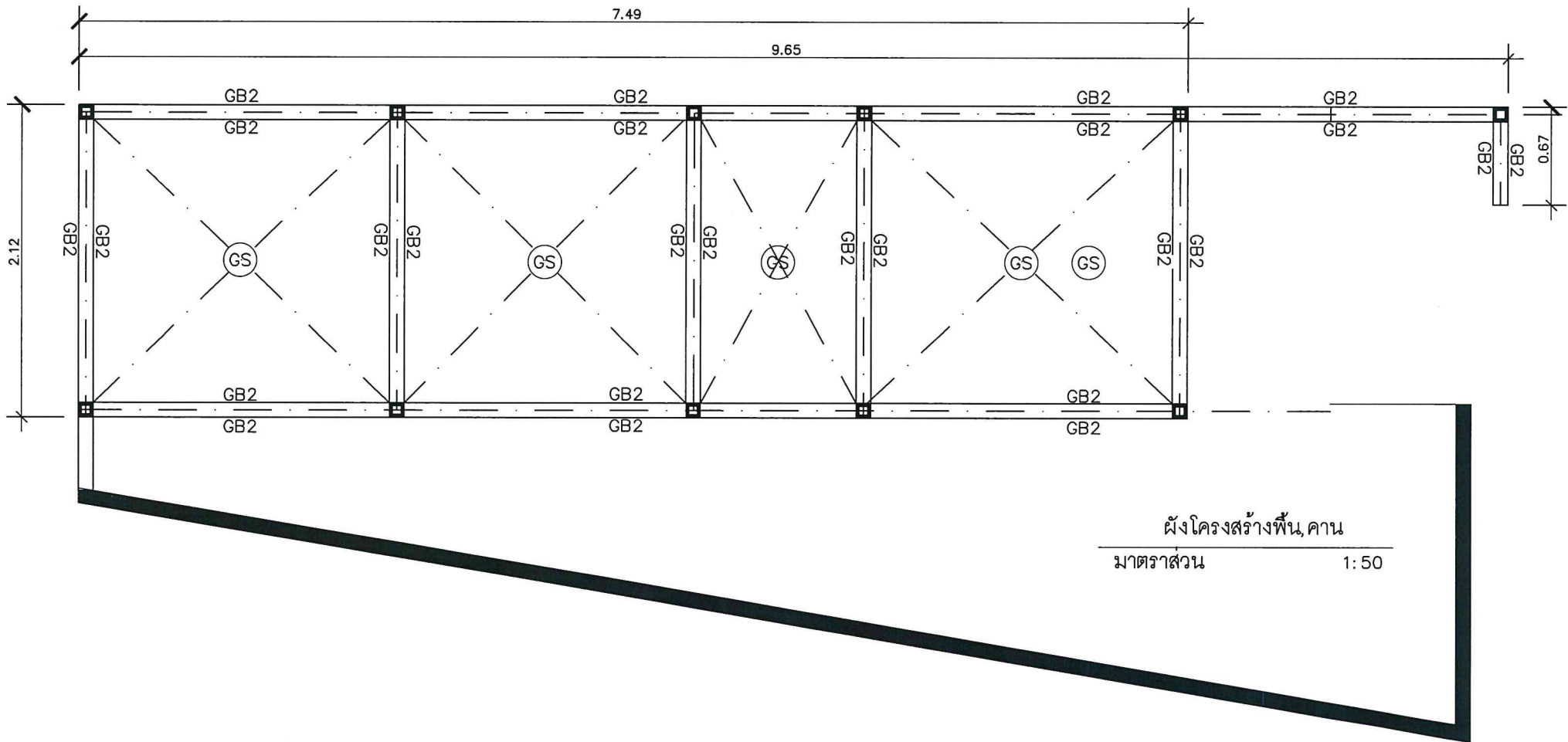

ผังโครงสร้างพื้น, คาน
 มาตรฐาน 1:50

[Handwritten signature]

แผ่นหลังคาเมทัลชีทหนาไม่น้อยกว่า 0.4 มม
 ปูนฉาบกันความชื้น PU หนาไม่น้อยกว่า 1 นิ้ว
 แบบแซนวิช พร้อมครอบปิดด้านข้าง ทุกด้าน

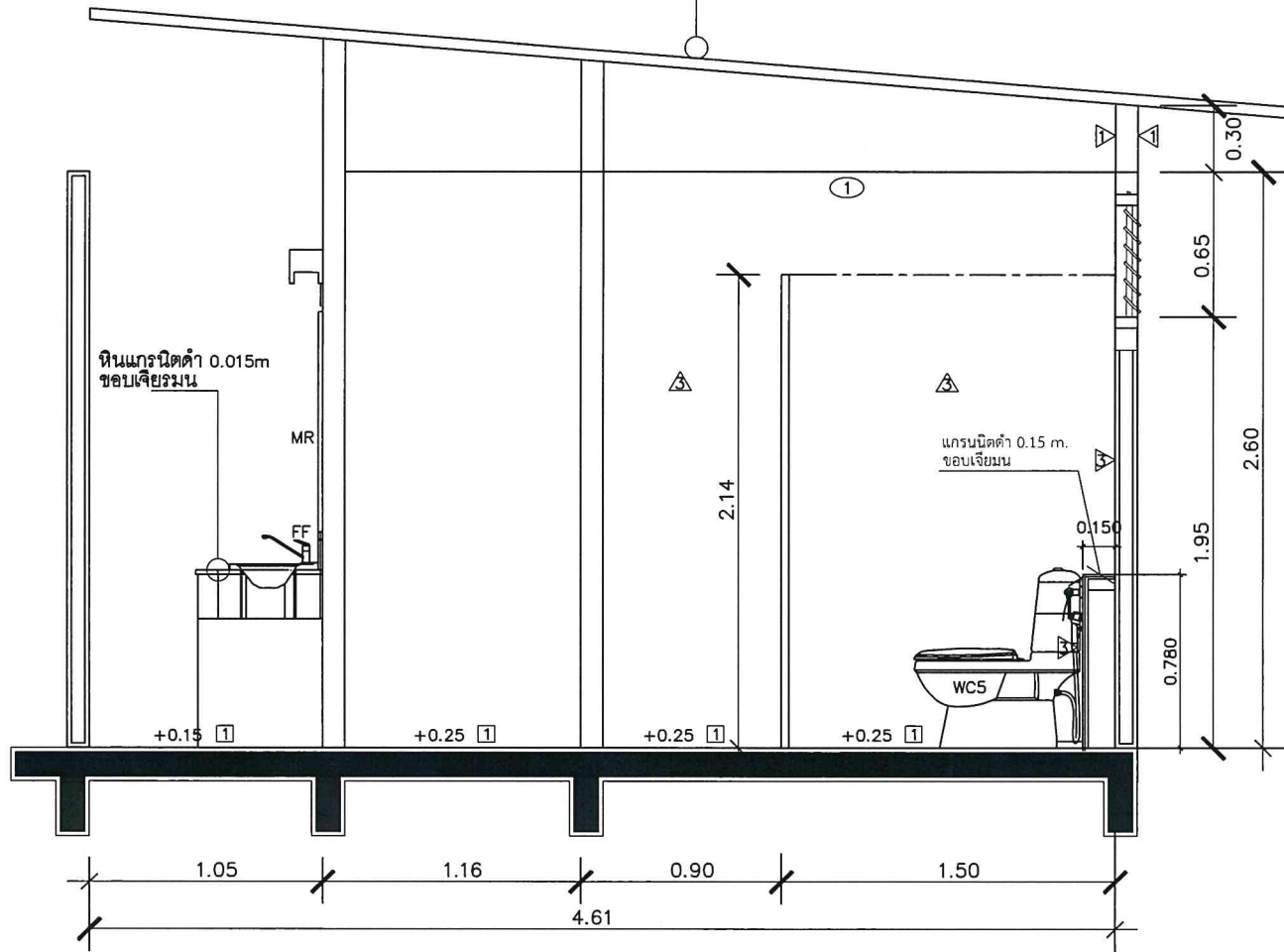

รูปตัด A

[Handwritten signature]

[Handwritten signature]

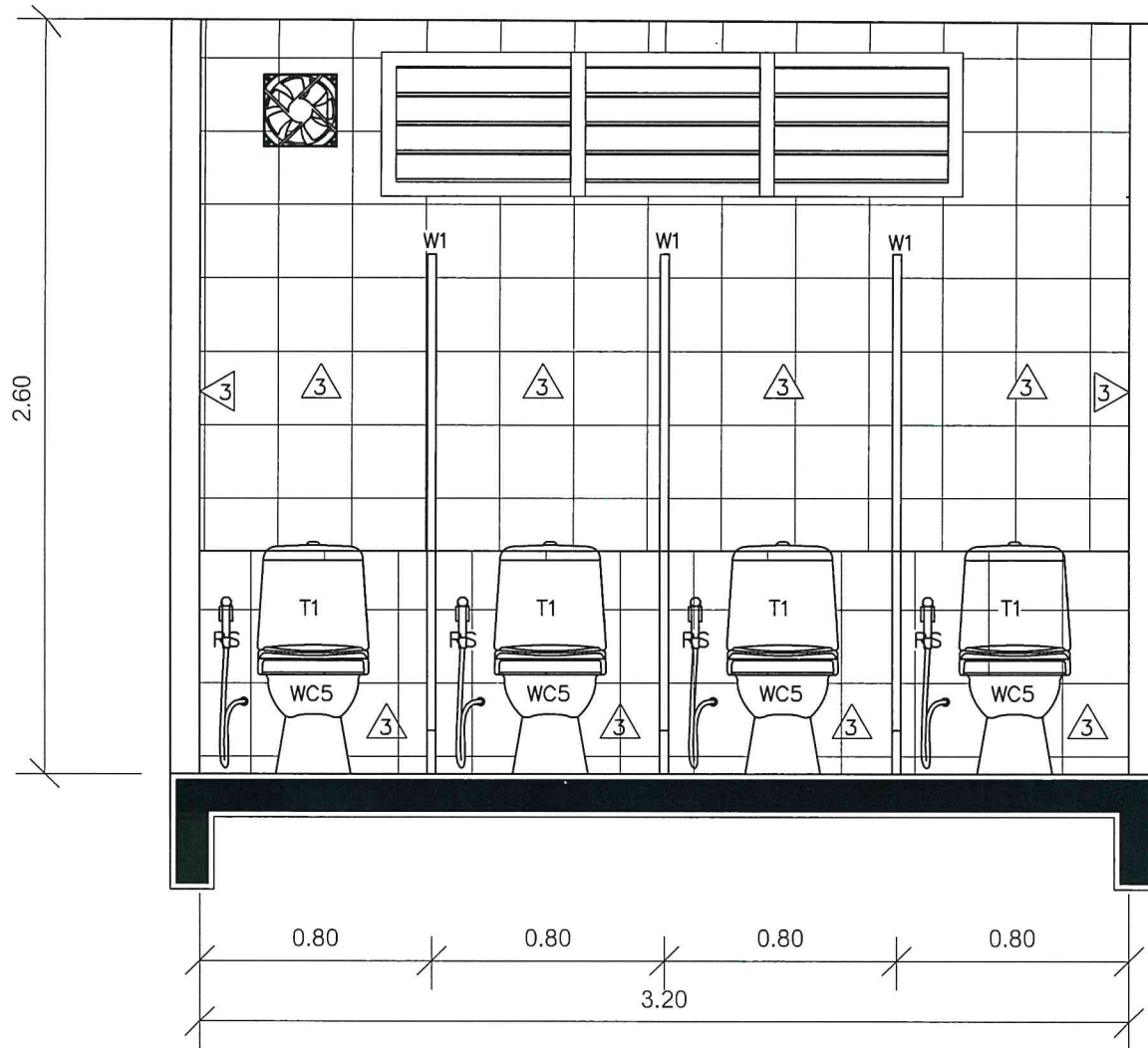

รูปตัด B

[Handwritten signature]

แบบขยายการติดตั้งโถ้ววม

แบบชักโครก

SCALE 1 : 10

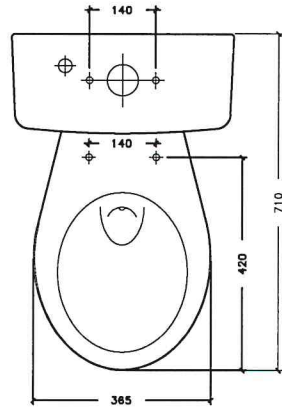

PLAN

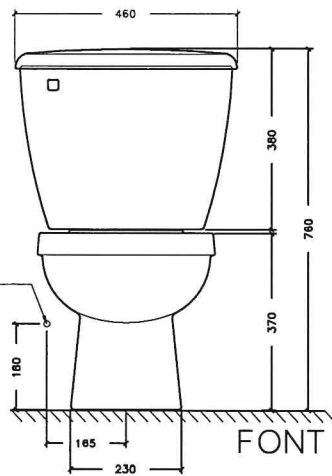

FRONT

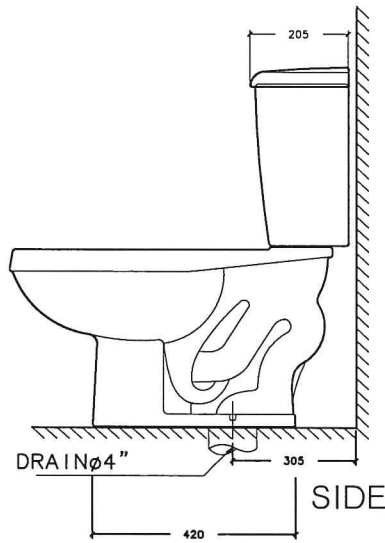

SIDE

แบบขยายการติดตั้งโถปัสสาวะชาย

แบบ นุ่มกด

SCALE 1 : 10

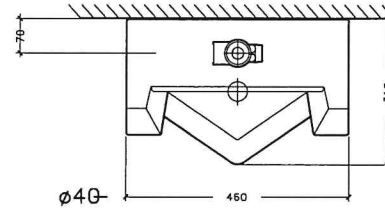

PLAN

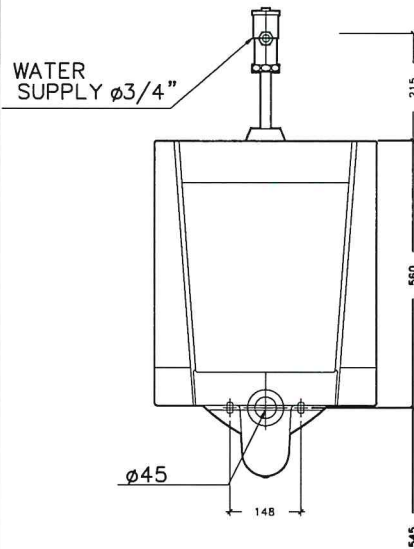

FRONT

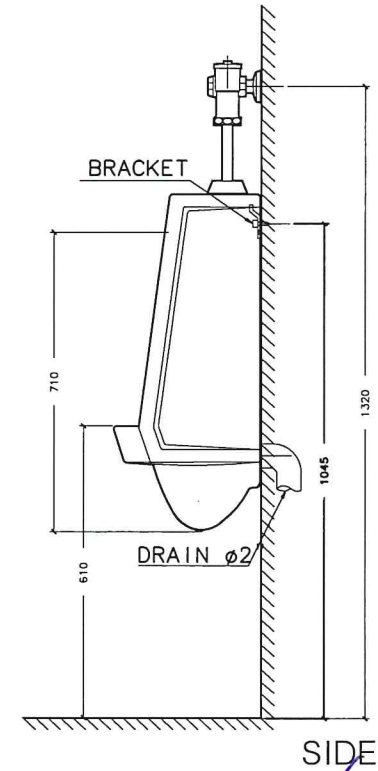

SIDE

Handwritten signature and a circled number 14.

แบบขยายการติดตั้งอ่างล้างหน้า

อ่างล้างหน้าชนิดฝังบนเคาน์เตอร์

SCALE 1 : 10

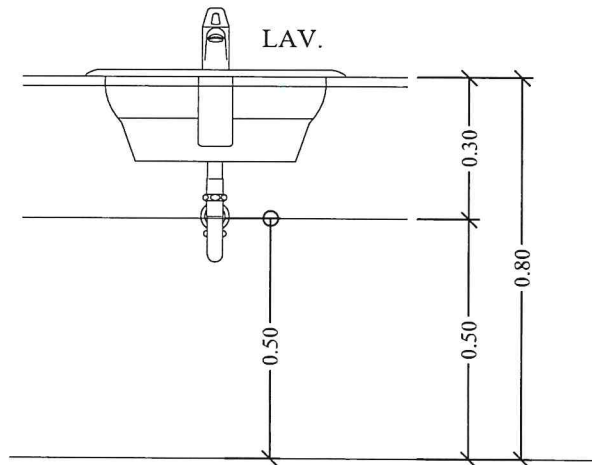
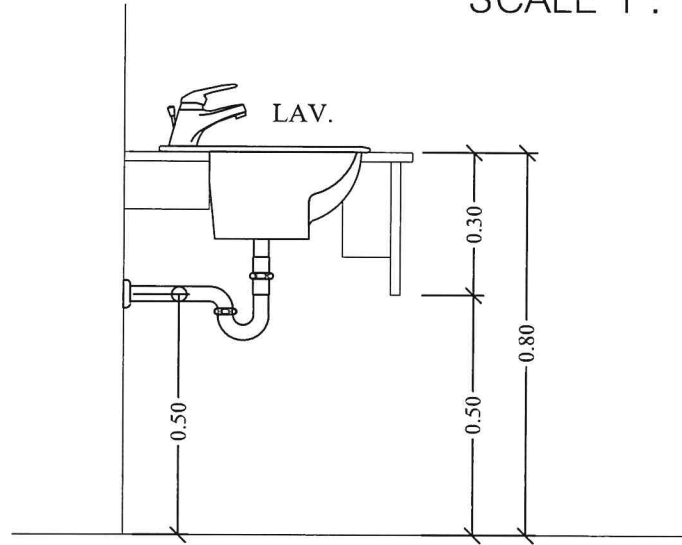

[Handwritten signature]

[Handwritten signature]

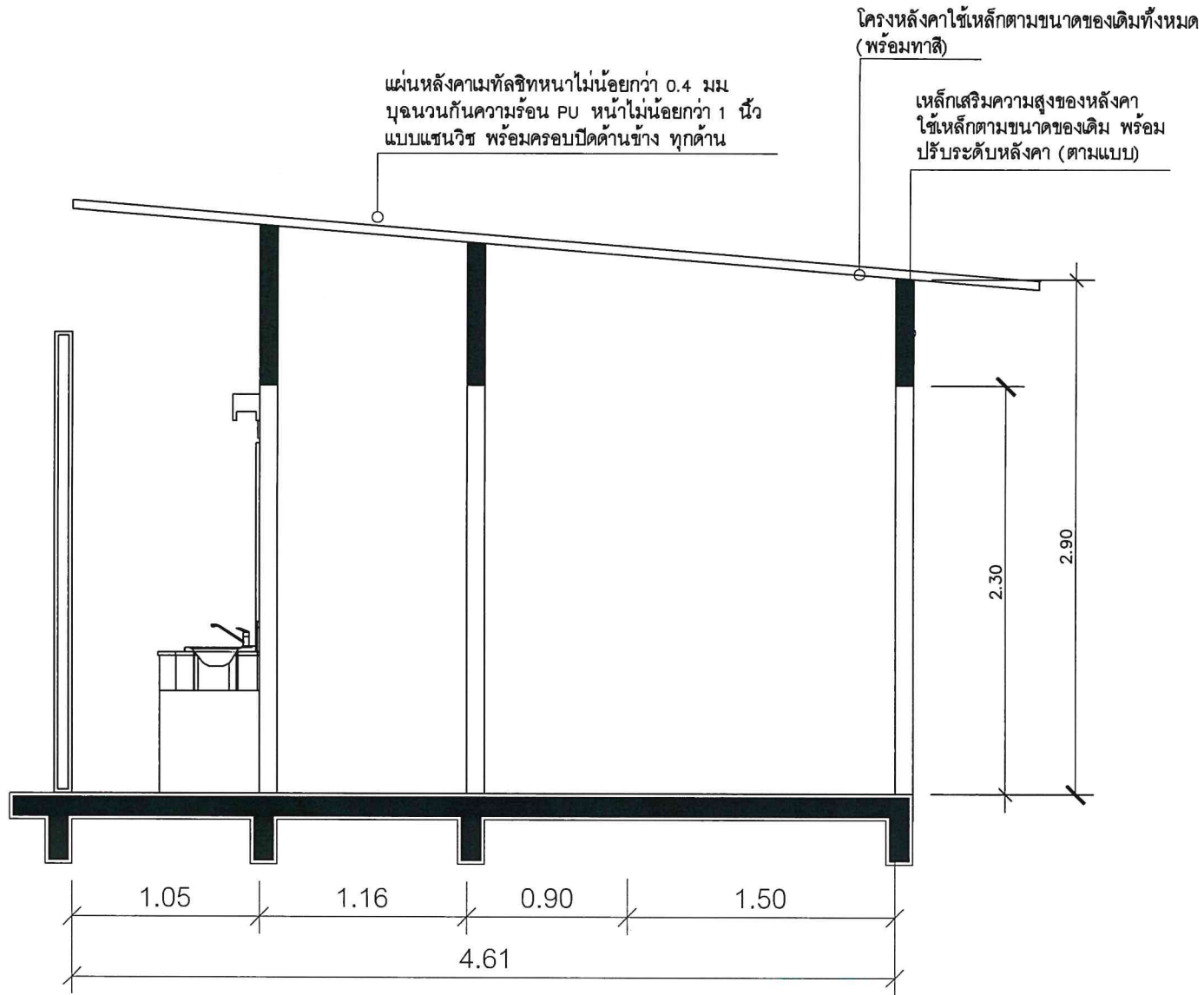

แบบเสริมเหล็กรับหลังคา

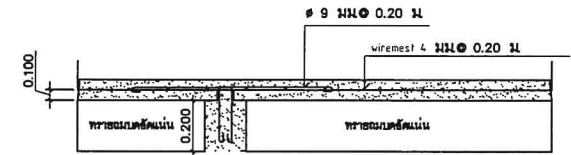
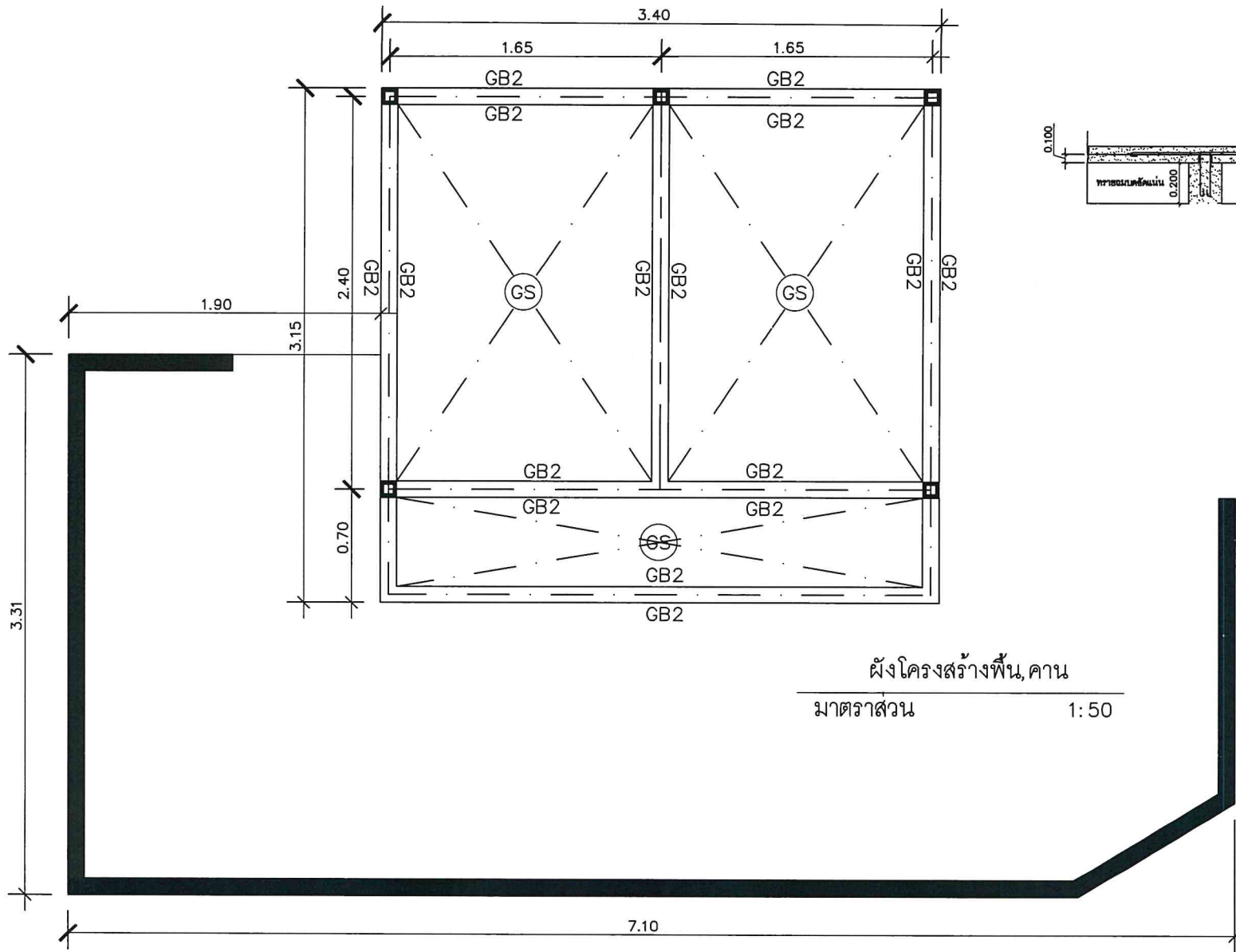

- 2-DB 12 มม
- 1-# 6 มม @ 0.20
- 2-DB 12 มม
- GB2 0.15x0.30
- 1-DB 12 มม คอหน้า L/4

ผังโครงสร้างพื้น, คาน
 มาตรฐาน 1:50

[Handwritten signature and notes]

(17)

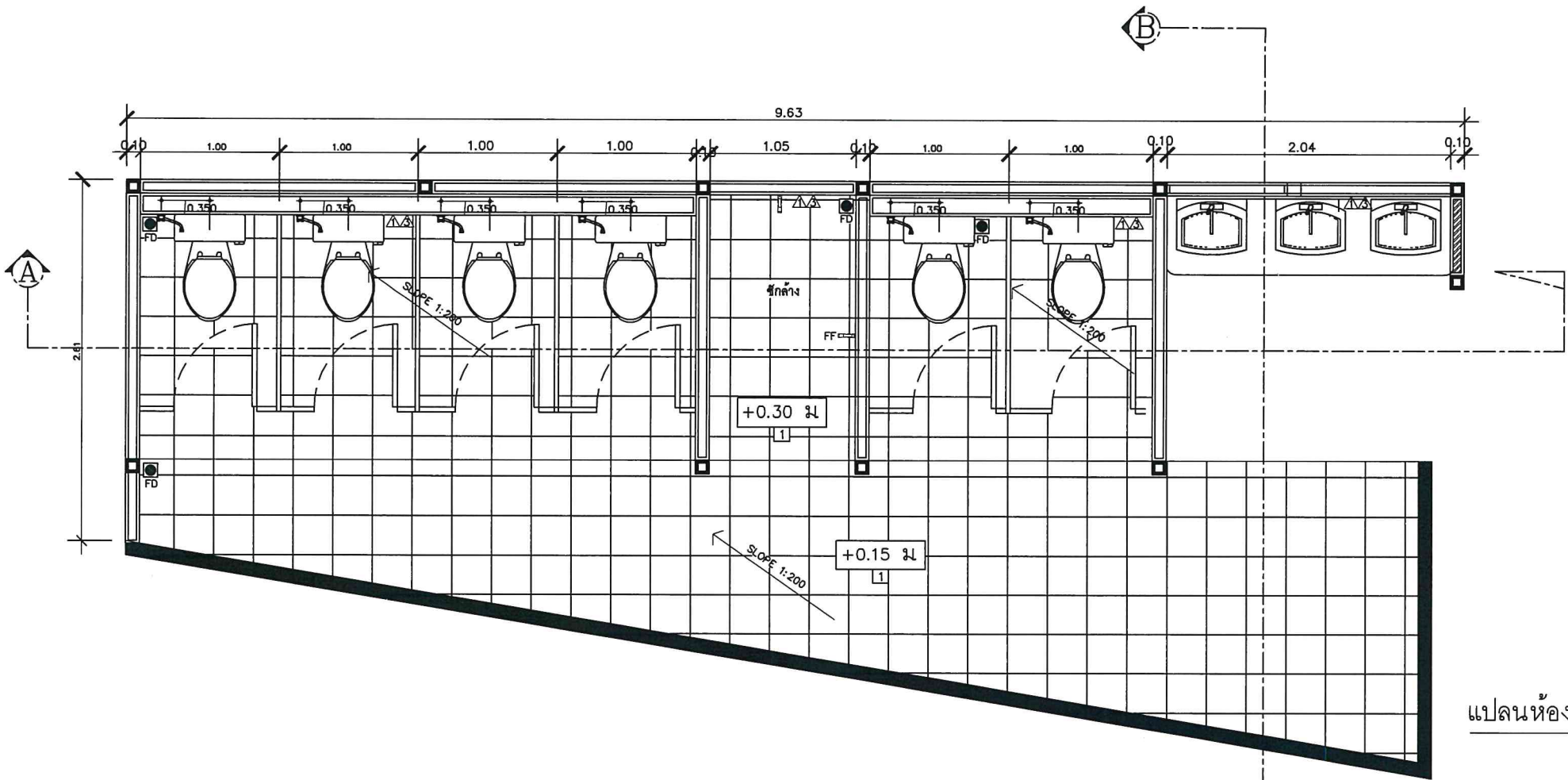

แปลนห้องน้ำหญิง

Handwritten signature in blue ink.

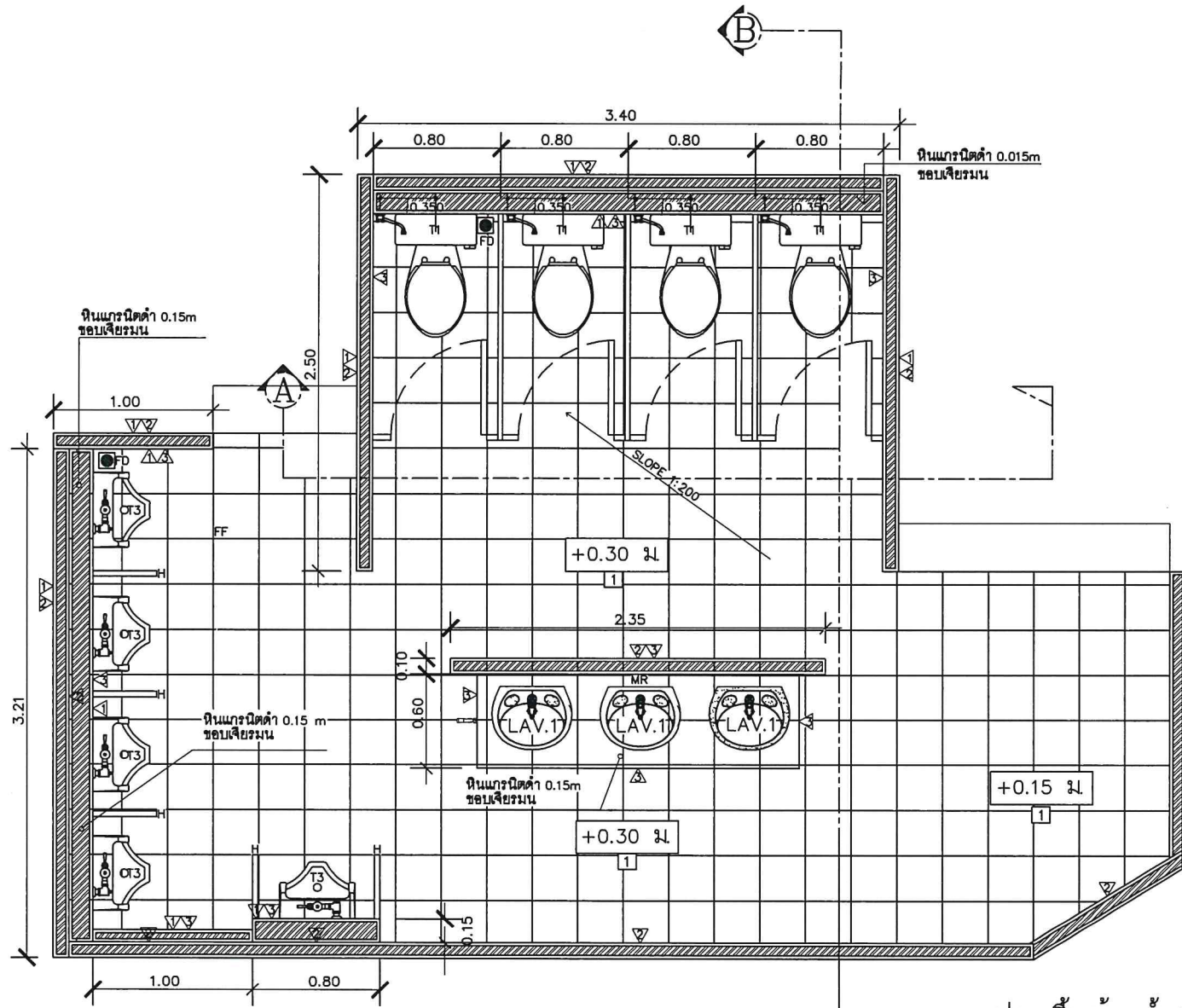



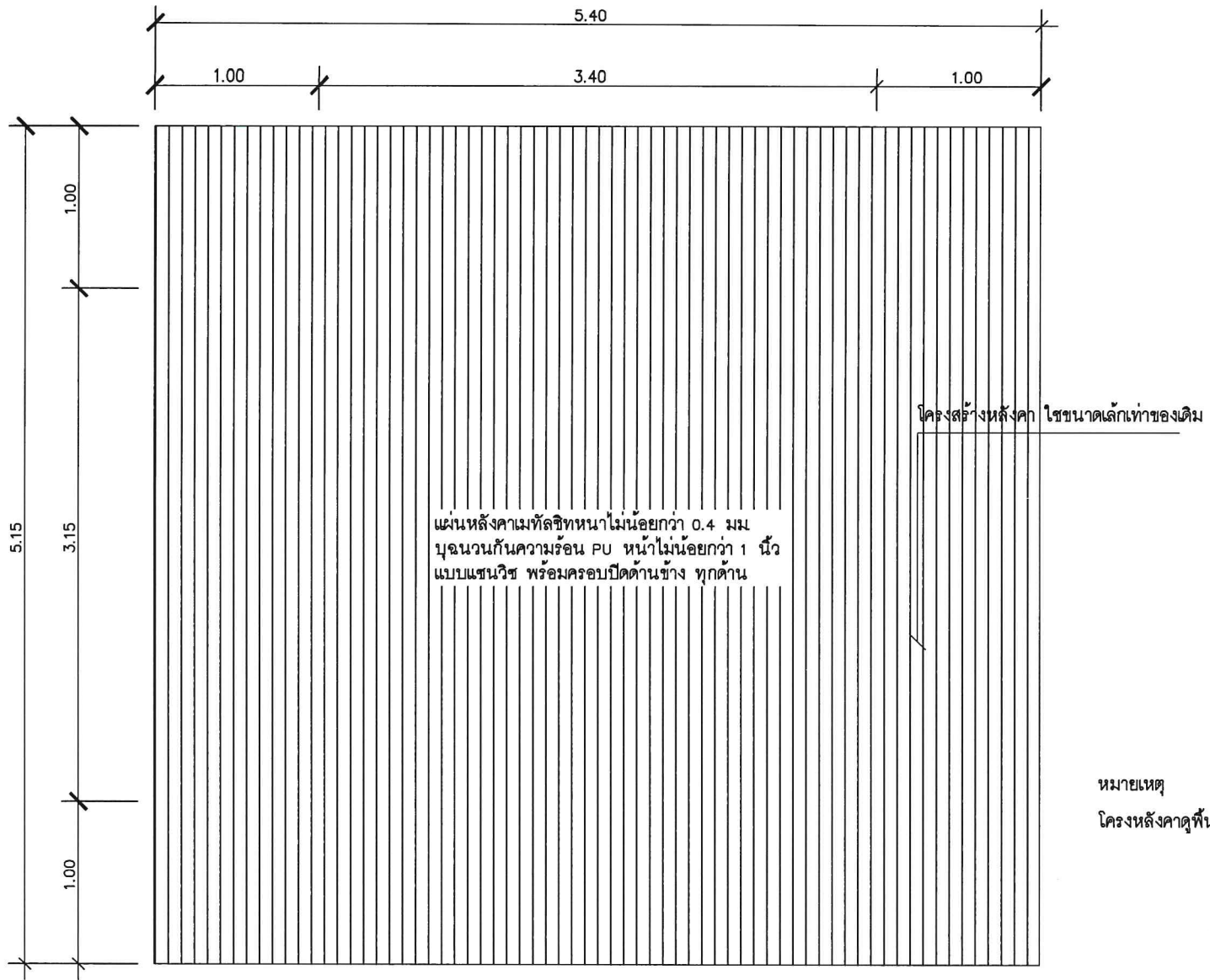

แปลนพื้นห้องน้ำชาย

[Handwritten signature]

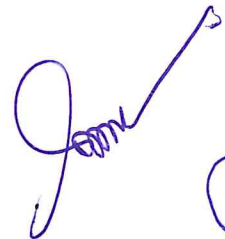

หมายเหตุ
 โครงหลังคาดูพื้นที่หน้างาน

แปลนหลังคา



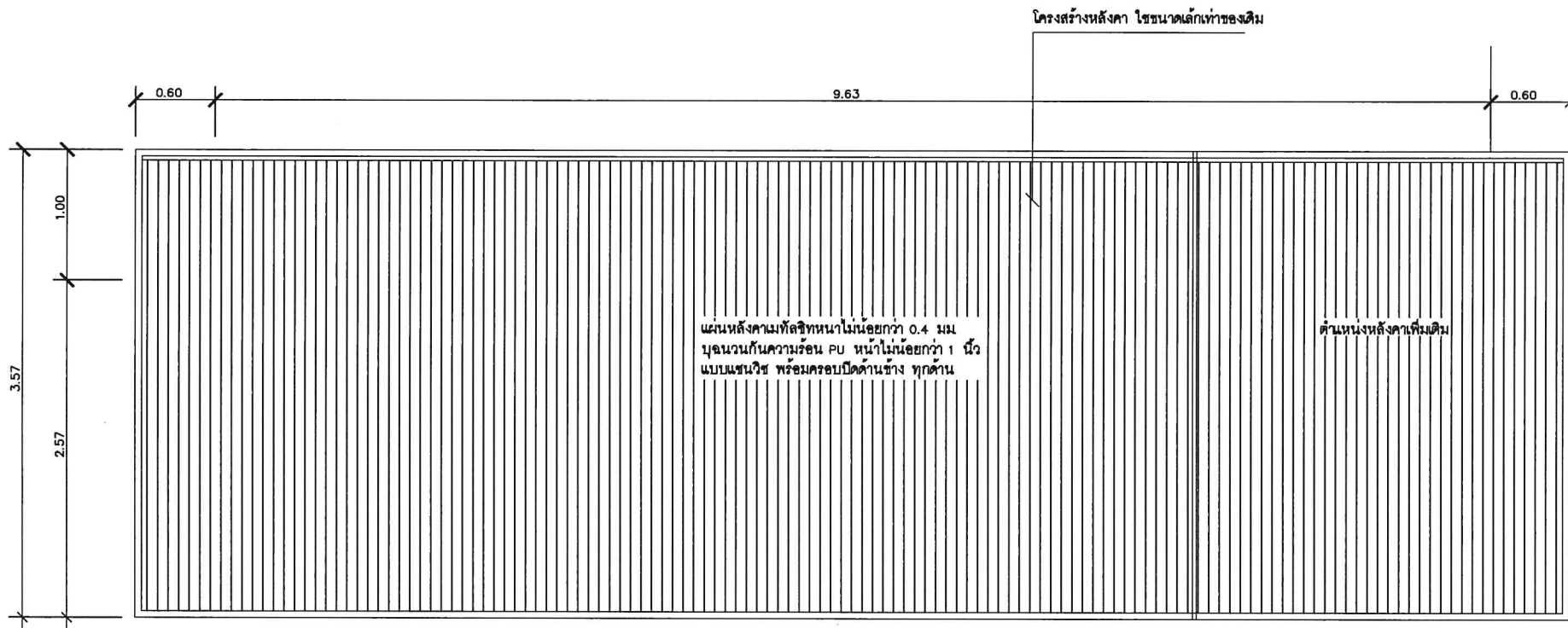



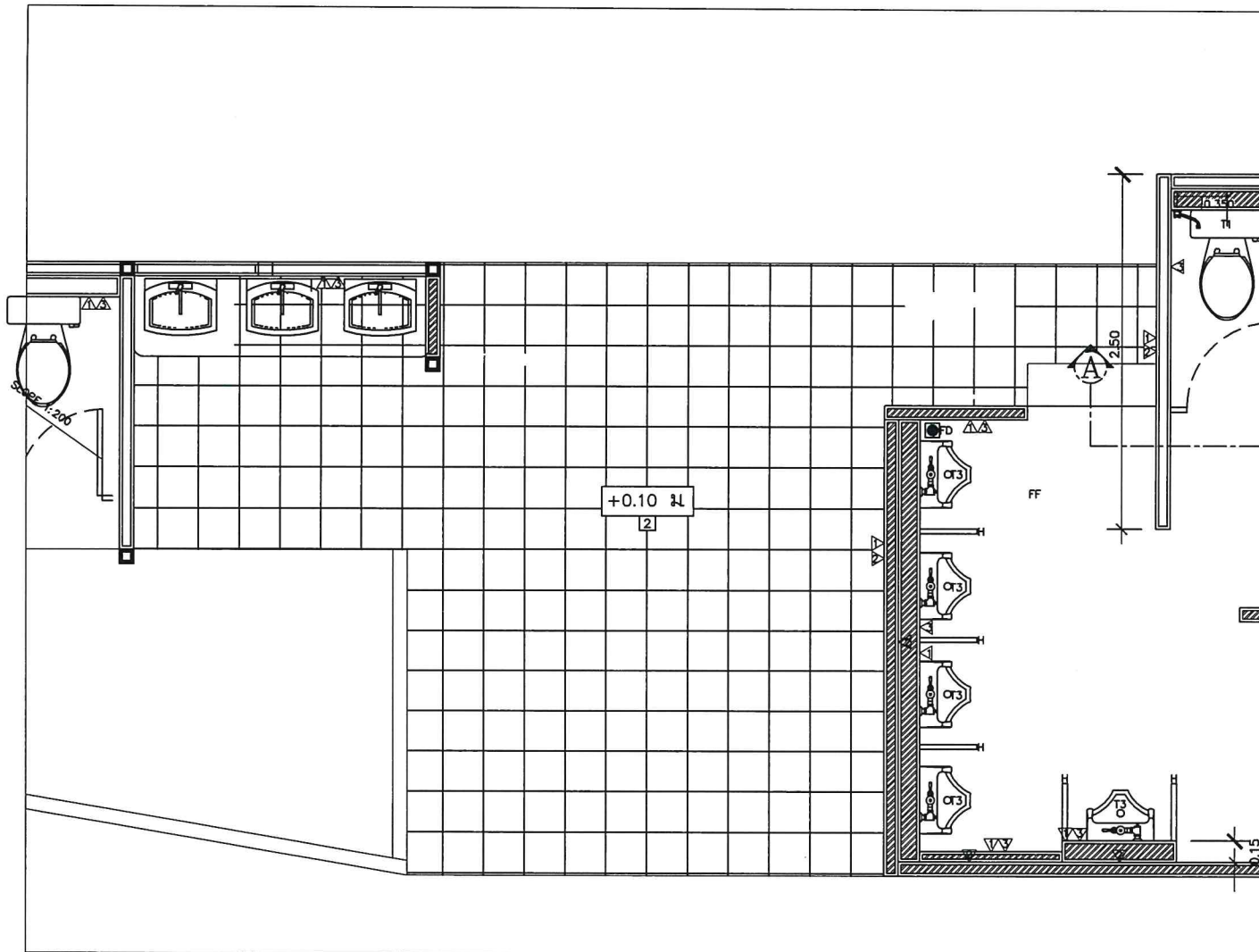

หมายเหตุ
โครงสร้างคาดูพื้นที่หน้างาน

แปลนหลังคา

Handwritten signature and date: 21



ผังพื้นที่มพलय

[Handwritten signature]

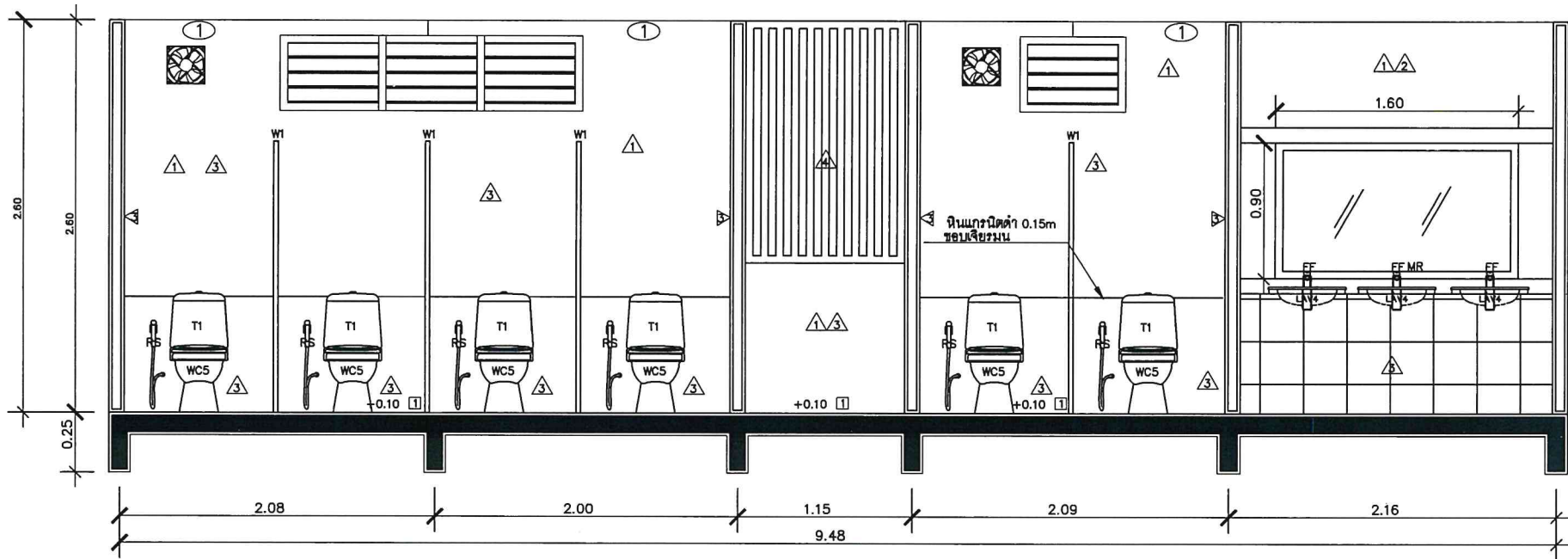

รูปตัด A

Handwritten signatures and a circled number '23' in blue ink.

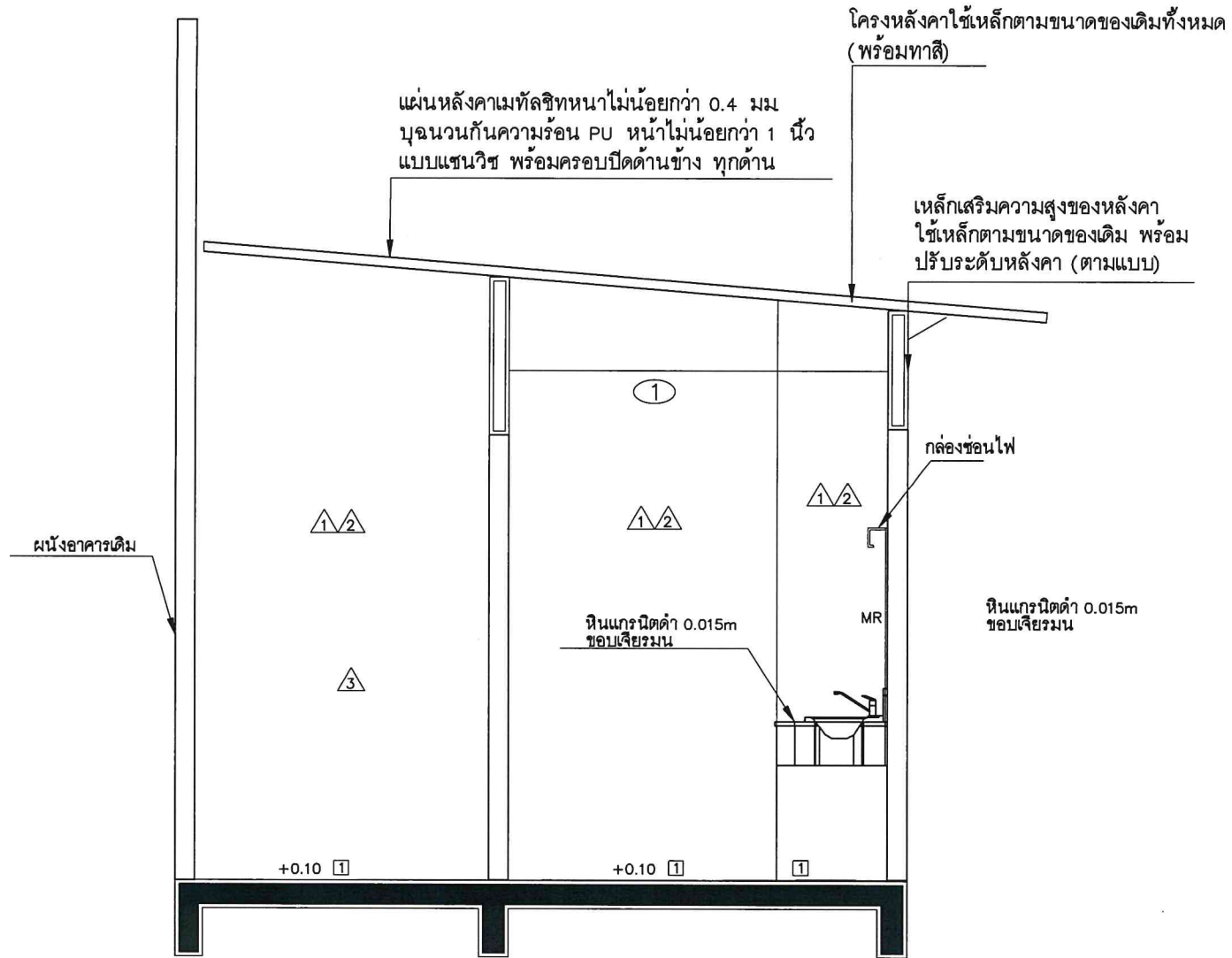

รูปตัด B

[Handwritten signature]

[Handwritten signature]

[Handwritten signature]